



CATALOGUE PRODUITS

RÉDUIRE >> RÉUTILISER >>> RECYCLER

MB CRUSHER: ÉVOLUÉE, POLYVALENTE, TENACE.

Depuis plus de 20 ans, **MB CRUSHER** conçoit et fabrique des équipements applicables à tout type d'engin de chantier de toute taille. La persévérance et la polyvalence de l'entreprise ont conduit à l'invention du premier concasseur à mâchoires pour pelleteuses. Les investissements dans la recherche technologique ont contribué au développement de produits qui peuvent être appliqués à n'importe quel engin de travaux publics, les transformant en véritables concasseurs mobiles, améliorant ainsi leurs performances et l'utilisation des ressources sur chantier. Ainsi, **MB CRUSHER** a évolué au fil du temps pour devenir aujourd'hui la **référence sur les marchés du monde entier**. Avec une gamme complète de produits pour apporter aux entreprises les solutions technologiques qu'elles recherchent.



SOLUTIONS MB CRUSHER POUR CHAQUE ENGIN DE CHANTIER

Concasseurs, godets cribleurs, godets cribleurs broyeurs, fraises hydrauliques, pinces de tri. **MB CRUSHER** fournit aux professionnels la plus large gamme d'équipements capables de **rendre autonomes et compétitifs les chantiers** de toute taille, que ce soit par zone d'action que par charge de travail. Tous les équipements MB CRUSHER ont été conçus pour **résoudre toutes sortes de situations**, même les plus extrêmes. Qu'il s'agisse de mini-chargeuses, chargeuses, tractopelles, de télescopiques, de mini et midi-pelles de 1,3 tonne ou de pelles de plus de 70 tonnes, **il y a toujours un outil MB CRUSHER adapté**. L'installation est simple et rapide, que ce soit pour les grandes machines de la gamme MB ou pour les plus petites.

PRODUITS GARANTIS ET DE QUALITÉ CERTIFIÉE

La garantie d'un produit sûr et le respect des réglementations internationales sont une exigence essentielle pour nos clients et pour nous de MB CRUSHER. Pour preuve, tous les aspects (des processus de production au produit fini) sont constamment certifiés, sans se limiter aux contraintes législatives, afin de répondre aux besoins du marché et du client qui peut être sûr d'avoir un **produit garanti de qualité certifiée**.

100% FABRIQUÉ EN ITALIE

MB CRUSHER est **une entreprise italienne** présente dans le monde entier. Toutes les phases de production des équipements ont lieu au siège à Fara Vicentino. Plus de 45.000 mètres carrés de surface abritent les laboratoires de recherche et de conception, les départements de production et les bureaux commerciaux et administratifs. Ici, chaque équipement est conçu, assemblé et proposé sur les marchés internationaux par plus de **250 personnes**. Brésil, Chine, France, Allemagne, Japon, Inde, Russie, États-Unis. 9 filiales à l'étranger accompagnent la maison-mère dans la promotion et l'assistance des outils sur tous les continents. Et un réseau de plus de 950 distributeurs permet de diffuser les produits MB CRUSHER dans **plus de 150 pays**.



Pour en savoir plus

CERTIFICATIONS PRODUITS

2006/42/CE	2014/68/UE
Directives sur les équipements	Directives PED
EN 12100:2010	
Sécurité dans la conception des machines	

CERTIFICATION DE QUALITÉ

ISO 9001:2015
Systèmes de gestion pour la qualité

CERTIFICATIONS SUR LES PROCÉDÉS

UNI EN ISO 9606-1:2017
UNI EN ISO 14752:2013
UNI EN ISO 15614-1: 2008
Procédure de soudage et personnel qualifiés

AVEC MB CRUSHER

DIMINUEZ LE TEMPS.

UN MOYEN UNIQUE POUR TRAVAILLER
PLUS VITE ET ÉCONOMISER DE L'ARGENT.



REGARDER LA VIDÉO

Avec
MB

8
MINUTES

c'est le temps
qu'il faut avec
MB CRUSHER
pour transformer
le matériau.

Sans
MB

240
MINUTES

c'est le temps
moyen pour
traiter 9 tonnes
de matériaux
SANS MB
CRUSHER.

1
SEUL
ENGIN

Voilà pourquoi
le concasseur
MB CRUSHER
est utilisé sur
de nombreux
chantiers dans
le monde entier.
Parce qu'il
remplace 3
engins avec un
seul outil.



Tout sur chantier,
au **bénéfice de**
l'environnement:
-diminution CO₂
-pas d'évacuation
et mise en
décharge
-pas de pollution
avec les véhicules
de transport **du**
matériel.



AVANT/APRÈS

L'EFFET DU CONCASSEUR MB SUR DIFFÉRENTS
TYPES DE MATÉRIEAUX

MATÉRIEAUX DE CONSTRUCTION OU DE BÂTIMENT

Déchets de démolition
Terres excavées
Asphalte
Béton armé
Briques



ROCHES

Charbon
Porphyre
Calcaire
Granit
Basalte
Marbre
Pierre de rivière
Carbonate de calcium-
craie

MATÉRIEAUX ORGANIQUES

Feuillage
Sable et terre végétale

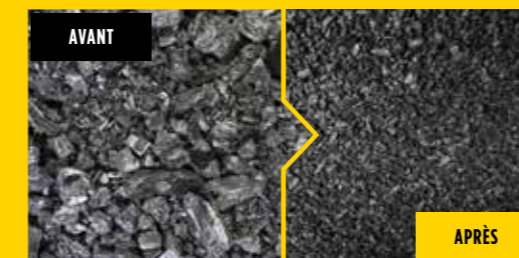

DÉCHETS DE FONDERIE ET MÉTAUX

Déchets de moules
de fusion et scories
de fusion
Sable de fonderie
Scories de cuivre
Fer
Scories d'acier et
d'aluminium

DÉCHETS

Ordures
Nylon et plastique
Déchets bitumineux
Verre
Céramique

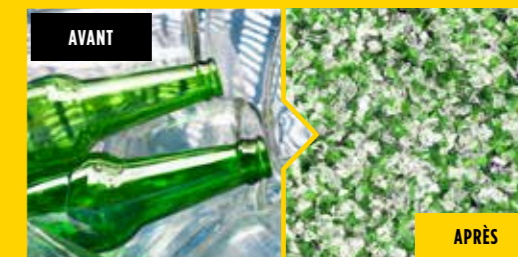

POTEAUX ET COLONNES

Dalles en ciment
Tuyaux en béton
Pavés
Piquets de vigne
Poteaux d'éclairage
Traverses de chemin
de fer

VOUS N'AVEZ PAS TROUVÉ VOTRE MATÉRIAU?

CONTACTEZ-NOUS



GODET CONCASSEURS MB



POUR PELLES HYDRAULIQUES,
TRACTOPELLES, CHARGEUSES
ET MINI CHARGEUSES

3 - 100 tonnes

DÉCOUVREZ



VIBRATIONS RÉDUITES

Les dispositifs de contrôle réduisent les vibrations sur le bras de l'engin porteur.



PROTECTION HYDRAULIQUE

Le système hydraulique de dernière génération prolonge et protège la vie de la pelle.



FAIBLE BRUIT

Le châssis est construit pour minimiser le bruit et les vibrations pendant le concassage.



GRANULOMÉTRIE RÉGULIÈRE

Garantie d'une granulométrie régulière même avec des mâchoires usées.



ENTRETIEN FACILE

Entretien rapide et facile: aucune vidange d'huile n'est nécessaire.



LARGE OUVERTURE DE LA BOUCHE D'ENTRÉE

La plus grande ouverture de la bouche d'entrée du concasseur disponible sur le marché, en fonction du poids de l'engin porteur.



GÉOMÉTRIE OPTIMALE

Les géométries de récolte et de travail garantissent des productions élevées et optimales, facilitant l'utilisation par l'opérateur.

Les concasseurs à mâchoires à mouvements multiples transforment tout engin de chantier en un véritable concasseur. La gamme de godets MB CRUSHER est la plus importante au monde dans le secteur du concassage, avec **plus de 90 % de part de marché.**

DOMAINES D'APPLICATION



DÉMOLITIONS



TRAVAUX ROUTIERS



CARRIÈRES



MINES



TUNNELS



LIEUX CLOS



CANALISATIONS



RECYCLAGE INERTES



CHANTIERS URBAINS



FONDERIES



ENTRETIEN DES ZONES FORESTIÈRES

GODET CONCASSEURS MB



POUR PELLES
HYDRAULIQUES
ET TRACTOPELLES

6,5 - 100 tonnes

DÉCOUVREZ

Installés sur les engins porteurs, les concasseurs à mâchoires MB CRUSHER transforment les agrégats en un matériau prêt à l'emploi en un seul passage. Ce sont des outils polyvalents et performants, créés pour répondre aux besoins de concassage dans les carrières, décharges, sites urbains et non urbains, de moyennes et grandes dimensions.



DIMENSIONS

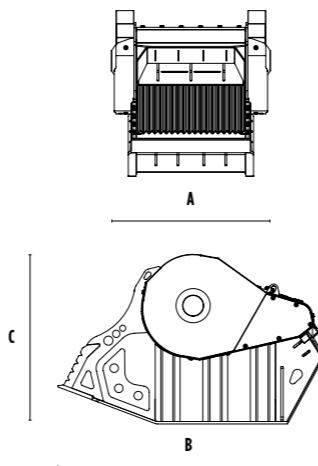

MODÈLES



	UNITÉS	MB-C50 S4	BF60.1 S4	BF70.2 S4	BF80.3 S4	BF90.3 S4	BF120.4 S4	BF135.8	BF150.10
Pelle hydraulique recommandée	tonne	6,5 - 10	10 - 18	16 - 25	18,5 - 29	21 - 32	30 - 45	43 - 80	70 - 100
Tractopelle recommandé	tonne	8 - 9*	-	-	-	-	-	-	-
Poids	tonne	0,75	1,65	2,30	3,00	3,50	4,80	7,50	11,50
Capacité de charge	m³	0,15	0,55	0,65	0,70	0,90	1,30	1,80	2,30
Pression	bar	200 - 250	220 - 280	220 - 280	220 - 280	220 - 280	220 - 280	230 - 280	230 - 280
Contre-pression	bar	< 10	< 10	< 10	< 10	< 10	< 10	< 10	< 10
Débit d'huile**	l/min	90 - 120	120 - 150	150 - 220	150 - 220	180 - 220	190 - 250	320 - 380	380 - 430
Largeur de la bouche	mm	590	610	750	880	910	1205	1300	1450
Hauteur de la bouche	mm	280	500	510	510	540	540	600	700
Dimension A	mm	1000	1000	1150	1330	1340	1620	1880	2130
Dimension B	mm	1240	1745	2000	1970	2185	2185	3000	3600
Dimension C	mm	770	1100	1200	1325	1390	1390	1700	2170
PRODUCTIVITÉ									
15 mm	m³/h	4	7	9	10	12	15	-	-
20 mm	m³/h	4,8	7,7	10	11	13,2	16,4	-	-
30 mm	m³/h	6,3	9	12	13	15,5	19,2	-	-
40 mm	m³/h	7,8	10,4	14	15	17,8	22	38,7	-
50 mm	m³/h	9,3	11,7	16	17	20	24,8	43,2	-
60 mm	m³/h	10	13	18	19	22,5	27,6	47,6	-
70 mm	m³/h	-	14,4	20	21	24,8	30,4	52,2	-
80 mm	m³/h	-	15,8	22	23	27,2	33	56,6	-
90 mm	m³/h	-	17,1	24	25	29,5	36	61,1	-
100 mm	m³/h	-	18,5	26	27	31,8	38,8	65,6	-
110 mm	m³/h	-	19,8	28	29	34,2	41,6	70,1	73,1
120 mm	m³/h	-	21	30	31	36,5	44,4	74,5	76,6
130 mm	m³/h	-	23	31	33	38,8	47,2	79,1	82,5
135 mm	m³/h	-	-	-	34	41	48,6	81,3	84,1
140 mm	m³/h	-	-	-	-	42	50	83,5	87,6
145 mm	m³/h	-	-	-	-	-	53	85,7	91,1
150 mm	m³/h	-	-	-	-	-	-	88	95
200 mm	m³/h	-	-	-	-	-	-	-	120

OPTIONS

GARANTIE DE 24 MOIS



COMPTEUR



ÉLECTRO AIMANT 24 V



BRUMISATEUR



* Installable uniquement sur le bras arrière de la chargeuse-pelleteuse.

** La valeur du débit hydraulique minimum doit être obtenue en même temps que la pression du travail demandée.

Pour obtenir les valeurs en tonnes/h, multipliez les données indiquées dans le tableau par le poids spécifique de votre matériau. Valeurs purement indicatives, estimées avec des matériaux de ténacité moyenne.

GODET CONCASSEURS MB



POUR PELLES HYDRAULIQUES,
TRACTOPELLES, CHARGEUSES
ET MINI-CHARGEUSES

3- 17 tonnes

DÉCOUVREZ

Installés sur chargeuses, mini-chargeuses, tractopelles, mini-pelles et pelles hydrauliques, ils concassent tous les types de matériaux inertes. Malgré leur taille compacte, ils offrent des hauts standards de productivité tout en conservant les caractéristiques de performance uniques des godets concasseurs MB CRUSHER. Ils sont parfaitement adaptés aux besoins des petits sites et des espaces particulièrement réduits.



OPTIONS

GARANTIE DE 24 MOIS



COMPTEUR



BRUMATISEUR



DIMENSIONS

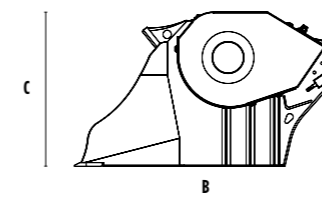
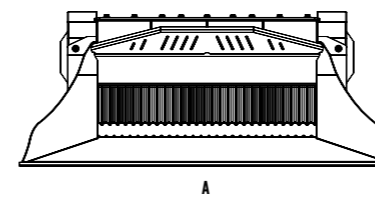

MODÈLES

	UNITÉS	MB-L120 S2	MB-L140 S2	MB-L160 S2	MB-L200 S2	
Pelle hydraulique recommandée	tonne	7,5 - 12	7,5 - 13	11 - 16	12 - 17	
Tractopelle/Chargeuse* recommandé	tonne	5 - 9	5 - 10	7 - 11	7 - 12	
Mini-chargeuse recommandée*	tonne	3 - 6	3 - 6	5 - 7	6 - 8	
Poids	tonne	0,95	0,98	1,45	1,50	
Capacité de charge	m ³	0,19	0,20	0,35	0,43	
Pression	bar	200 - 250	200 - 250	200 - 280	200 - 280	
Contre-pression	bar	< 10	< 10	< 10	< 10	
Débit d'huile**	l/min	95 - 120	98 - 150	110 - 200	120 - 200	
Largeur de la bouche	mm	790	800	1180	1185	
Hauteur de la bouche	mm	250	250	280	280	
Dimension A	mm	1230	1530	1630	2030	
Dimension B	mm	1230	1230	1300	1435	
Dimension C	mm	800	800	835	835	
		PRODUCTIVITÉ				
RÉGLAGE DU CONCASSEUR A LA SORTIE	15 mm	m ³ /h	6	8	9	10
	20 mm	m ³ /h	7	9	10,2	11,3
	30 mm	m ³ /h	9	11	12,7	14
	40 mm	m ³ /h	11	13	15,1	16,7
	50 mm	m ³ /h	13	15	17,6	19,3
	60 mm	m ³ /h	14	16	20	22

* Vérifiez la capacité nominale de fonctionnement.
** La valeur du débit hydraulique minimum doit être obtenue en même temps que la pression du travail demandée.

Pour obtenir les valeurs en tonnes/h, multipliez les données indiquées dans le tableau par le poids spécifique de votre matériau. Valeurs purement indicatives, estimées avec des matériaux de ténacité moyenne.

GODETS CRIBLEURS MB



POUR PELLES HYDRAULIQUES,
TRACTOPELLES ET
CHARGEUSES

6 - 50 tonnes

DÉCOUVREZ



GÉOMÉTRIE OPTIMALE

le travail et la collecte du matériel.



CHANGEMENT DE LA TAILLE DE CRIBLAGE

rapide et simple.



SYSTÈME DE CONFINEMENT CONTRAINTES DE CHARGE

Un dispositif qui réduit la contrainte de la charge du matériel.



ENTRETIEN

simple, rapide et centralisé.



PRODUCTION ÉLEVÉE

grâce à la forme conique, la profondeur et la taille du panier.



DOMAINES D'APPLICATION



DIMENSIONS

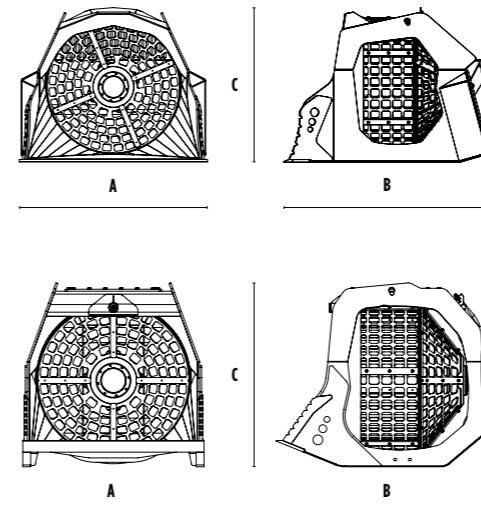

MODÈLES



	UNITÉS	MB-LS170 S2	MB-LS220 S2	MB-S10 S4	MB-S14 S4	MB-S18 S4	MB-S23
Pelle hydraulique recommandée	tonne	-	-	6 - 9	9 - 20	20 - 35	35 - 50
Tractopelle recommandé	tonne	8 - 15	-	8 - 9*	-	-	-
Chargeuse recommandée**	tonne	8 - 15	15 - 25	-	-	-	-
Poids	tonne	1,45	2,80	0,41	1,10	2,00	3,66
Capacité de charge	m ³	1,10	2,40	0,32	1,10	2,40	3,75
Pression	bar	160 - 200	200 - 250	130 - 150	150 - 200	200 - 250	320 - 350
Contre-pression	bar	< 20	< 20	< 20	< 20	< 20	< 5
Débit d'huile***	l/min	80 - 100	120 - 140	40 - 60	60 - 80	120 - 140	160 - 180
Diamètre du panier	mm	1200	1600	800	1200	1600	1970
Profondeur du panier	mm	900	1225	555	900	1225	1490
Dimension A	mm	1670	2180	950	1400	1840	2320
Dimension B	mm	1930	2355	1220	1700	2260	2840
Dimension C	mm	1360	1790	1010	1440	1870	2350

* Installable uniquement sur le bras arrière de la chargeuse-pelleteuse.
** Voir les réglementations légales sur le chargement et le basculement UNI ISO 14997 - 1:2008
*** La valeur du débit hydraulique minimum doit être obtenue en même temps que la pression du travail demandée.

OPTIONS

GARANTIE DE 24 MOIS



COMPTEUR



KIT DE PROTECTION DU PANIER



BRUMISATEUR



GODETS CRIBLEURS BROYEURS MB



POUR PELLES HYDRAULIQUES,
TRACTOPELLES, CHARGEUSES
ET MINI-CHARGEUSES

1,3 - 45 tonnes

DÉCOUVREZ



ENTRETIEN FACILE

Entretien simple, rapide et centralisé.



PRODUCTION ÉLEVÉE

Une géométrie optimale et un grand volume de chargement assurent un rendement élevé et optimal.



FAIBLE BRUIT

Le châssis est conçu pour minimiser le bruit et les vibrations.



SYSTÈME DE CHANGEMENT DE ROTORS

Système de remplacement des rotors, qui peut être effectué facilement et en toute sécurité sur place.



SYSTÈME DE PARE-CHOC HYDRAULIQUE AUTOMATIQUE

pour protéger le moteur et la transmission.

Installés sur les engins de chantier, ils trient les matériaux directement sur site. Idéal pour les petits et grands chantiers. Grâce aux arbres rotatifs qui peuvent être remplacés sur place, vous pouvez passer d'un matériau à l'autre aussi souvent que nécessaire.



DOMAINES D'APPLICATION



DIMENSIONS

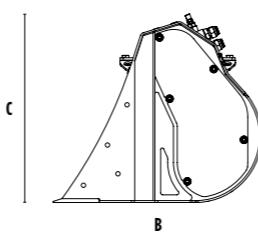
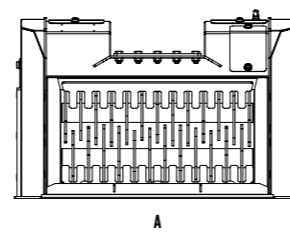

MODÈLES

	UNITÉS	MB-HDS207	MB-HDS307	MB-HDS212	MB-HDS312	MB-HDS214	MB-HDS220	MB-HDS412	MB-HDS314	MB-HDS320	MB-HDS323	MB-HDS523
Pelle hydraulique recommandée	tonne	1,3 - 2,8	2,5 - 5	5 - 10	7 - 11	9 - 13	-	10 - 14	13 - 20	18 - 24	22 - 35	30 - 45
Tractopelle/Chargeuse** recommandée	tonne	3 - 4*	4 - 6*	8 - 9*	-	8 - 13	7 - 11	-	9 - 14	11 - 14	12 - 16	-
Mini-chargeuse recommandée**	tonne	-	-	3 - 4	-	4 - 10	4,5 - 10	-	-	-	-	-
Poids	tonne	0,098	0,17	0,48	0,72	0,82	1,00	1,20	1,40	2,10	2,40	3,35
Capacité de charge	m ³	0,05	0,08	0,15	0,35	0,40	0,60	0,55	0,90	1,35	1,65	2,00
Pression	bar	200 - 220	200 - 220	200 - 250	200 - 250	200 - 250	230 - 280	230 - 280	230 - 280	250 - 300	250 - 300	250 - 300
Débit d'huile***	l/min	25 - 35	25 - 35	75 - 100	75 - 100	75 - 120	90 - 150	90 - 150	100 - 160	120 - 160	120 - 160	230 - 250
Dimension A	mm	740	760	1220	1235	1380	2220	1250	1430	2050	2330	2330
Dimension B	mm	545	700	815	985	1125	1060	1220	1350	1350	1500	1500
Dimension C	mm	495	595	710	880	950	890	1110	1250	1250	1250	1620

OPTIONS

GARANTIE DE 24 MOIS



KIT D'AUGMENTATION DE LA CAPACITÉ DE CHARGE*



CONTENANT PORTE ROTORS



KIT ROTORS

PAGE 20

*disponible uniquement pour le modèle MB-HDS207

** Installable uniquement sur le bras arrière de la chargeuse-pelleteuse.
*** Voir les réglementations légales sur le chargement et le basculement UNI ISO 14397 - 12008
*** La valeur du débit hydraulique minimum doit être obtenue en même temps que la pression du travail demandée.

FRAISES HYDRAULIQUES MB



POUR PELLES
HYDRAULIQUES ET
MINI-CHARGEUSES

3,5 - 35 tonnes

DÉCOUVREZ



CHANGEMENT TAMBOURS

Ils peuvent être changés sur place en toute sécurité.

Idéales pour toute application nécessitant un fraisage efficace et précis de matériaux compacts. Elles sont les seules sur le marché à être équipées du système à double moteur à entraînement direct, qui répartit la force des deux tambours en fonction de la puissance requise.



IMMERSION

Convient pour les travaux **sous-marins**.



VIBRATIONS RÉDUITES

Fourni avec le **système anti-torsion** qui réduit les contraintes transversales sur le bras de l'excavateur.



PLUS DE FIABILITÉ

Un dispositif est disponible pour réduire la température de l'huile de l'excavateur lors d'une utilisation intensive.



PLUS DE FORCE

Equipée d'un **Power Boost** pour multiplier la puissance sur la tête de fraisage qui nécessite plus de force.



PLUS DE DURÉE

Equipée de **plaques d'usure** pour protéger le corps central.



DOMAINES D'APPLICATION



DIMENSIONS

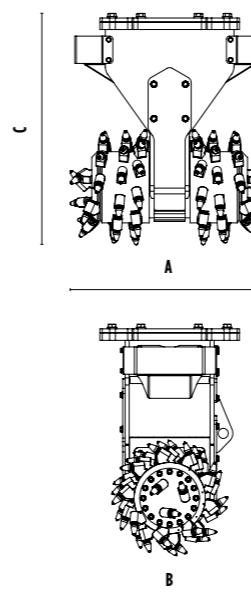

MODÈLES

	UNITÉS	MB-R500	MB-R700	MB-R800	MB-R900
Pelle hydraulique recommandée	tonne	3,5 - 11	6 - 13	10 - 22	19 - 35
Mini-chargeuse recommandée*	tonne	3,5 - 6	6 - 10	-	-
Poids	ton	0,30	0,60	1,00	1,40
Largeur de coupe	mm	450	890	1015	1130
Force sur la dent	N	19600	19600	33900	40000
Vitesse/minute (minimum - maximum)	rpm	80 - 120	80 - 110	60 - 80	60 - 80
Couple de sortie	Nm	5000	5000	10000	13200
Pression	bar	300 - 350	300 - 350	300 - 350	300 - 350
Contre-pression	bar	< 4	< 4	< 4	< 4
Débit d'huile**	l/min	60 - 120	110 - 180	200 - 300	250 - 350
Diamètre du tambour	mm	500	500	600	680
Dimension A	mm	500	895	1015	1130
Dimension B	mm	500	500	600	680
Dimension C	mm	820	930	1120	1375

* Voir les réglementations légales sur le chargement et le basculement UNI ISO 14397 - 1:2008
** La valeur du débit hydraulique minimum doit être obtenue en même temps que la pression du travail demandée.

OPTIONS



**Disponible uniquement pour le modèle MB-R500

PINCES DE TRI MB



POUR PELLES
HYDRAULIQUES

1,3 - 30 tonnes

DÉCOUVREZ



FIXATION

Système de fixation
incliné pour augmenter
la zone d'action.



SÛRE

Équipée d'une **soupape de sécurité** qui empêche l'ouverture en cas de perte de pression.



FAIBLE NIVEAU DE BRUIT

grâce aux blocs
silencieux.



LAMES D'USURE REPLAÇABLES

Lames d'usure
réversibles à double
face pouvant être
remplacés sur place.



ACCESSORISÉE

Équipée d'accessoires
qui lui permettent d'être
utilisée dans différents
domaines d'application.

Conçues pour le tri et
la manutention de tout
type de matériau solide.
Grâce à leurs griffes
interchangeables et à
leur rotation hydraulique
à 360°, elles peuvent
manipuler des charges
importantes et des formes
spéciales.



DOMAINES D'APPLICATION



DIMENSIONS

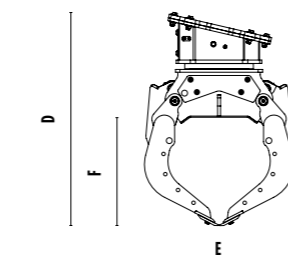
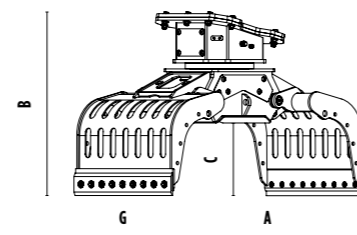

MODÈLES



	UNITÉS	MB-G350 S4	MB-G400 S4	MB-G450 S4	MB-G500 S4	MB-G600 S4	MB-G900 S4	MB-G1000 S4	MB-G1200 S4	MB-G1500 S4
Pelle hydraulique recommandée	tonne	1,3 - 2,6	2,4 - 4	3,5 - 5,5	5 - 8	7 - 12	12 - 18	18 - 25	18 - 30	20 - 30
Poids	tonne	0,085	0,2	0,288	0,42	0,63	0,78	1,62	1,65	2,05
Capacité (griffes fermées)	m ³	0,03	0,07	0,1	0,18	0,24	0,43	0,44	0,71	1,43
Rotation	Degrés	360°	360°	360°	360°	360°	360°	360°	360°	360°
Pression d'huile (rotation)	bar	130 - 170	130 - 170	150 - 200	160 - 200	160 - 200	160 - 220	200 - 250	200 - 250	200 - 250
Débit d'huile (rotation)	l/min	5 - 10	8 - 12	10 - 20	15 - 25	25 - 35	25 - 35	60 - 80	30 - 40	30 - 40
Pression d'huile maximale (ouverture - fermeture)	bar	180 - 220	180 - 220	180 - 220	180 - 250	250 - 300	300 - 350	300 - 350	300 - 350	300 - 350
Débit d'huile maximum (ouverture - fermeture)	l/min	15 - 20	20 - 25	20 - 30	30 - 40	50 - 60	60 - 70	70 - 90	70 - 90	70 - 90
Dimension A	mm	795	1050	1300	1500	1705	1860	1860	2115	2480
Dimension B	mm	570	780	865	980	1145	1210	1375	1450	1650
Dimension C	mm	233	330	425	415	470	540	510	590	810
Dimension D	mm	615	825	960	1095	1300	1410	1500	1670	1950
Dimension E	mm	490	675	770	855	975	1000	1200	1185	1365
Dimension F	mm	283	375	520	530	625	740	640	810	1110
Dimension G	mm	350	400	475	555	650	930	1015	1235	1535

OPTIONS

PAGE
21

KIT ROTORS

POUR GODETS CRIBLEURS BROYEURS Page 14-15

ROTORS FACILEMENT
REPLAÇABLES SUR PLACE

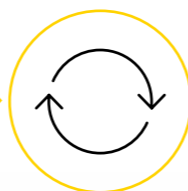

KIT DE CRIBLAGE RQ8/RQ15/RQ20/RQ50

RÉGLAGE* 8/15/20/50 mm

TYPE DE
TRAITEMENT Criblage terre
humide/sèche
Aération du sol



KIT MÉLANGEUR RM

TYPE DE
TRAITEMENT Aération du sol
Aération du compostage
Réduction du charbon de bois
Réduction du verre
Réduction des plaques de plâtre

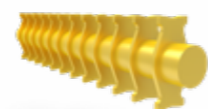

KIT DE COMPOSTAGE RC

RÉGLAGE* 36,5 mm

TYPE DE
TRAITEMENT Broyage du
feuillage et des
petites branches
Compostage



KIT DE CRIBLAGE FIN RE8/RE16

RÉGLAGE* 8,5/16 mm

TYPE DE
TRAITEMENT Criblage terre
humide/sèche

* Rotor en position fermée.

OPTIONS

Page 18-19 POUR LES PINCES DE TRI

KIT INVERSEUR ÉLECTRIQUE (NÉCESSAIRE POUR PELLE AYANT 1 SEULE LIGNE) 12 V

Afin de pouvoir travailler avec une rotation de 360°
même avec des pelles qui n'ont que deux tubes.

REMOTE POWER CONTROL SYSTEM

Pour gérer la force de fermeture des griffes
directement de la cabine.

KIT MULTIPLICATEUR DE FORCE DE ROTATION

Pour doubler la force de rotation de la pince et
permettre de manipuler facilement des matériaux
lourds.

KIT PLAQUE LATÉRALE DENTÉE

Pour la manipulation de matériaux de formes
particulières.



GARANTIE
DE 24 MOIS



KIT DE LAMES MULTIFONCTIONS

Pour la manipulation de matériaux de formes
particulières.

KIT SOULÈVEMENT BASCULANT AVEC PROFILS EN CAOUTCHOUC

Pour la manipulation de blocs de matériaux linéaires
et délicats.

KIT BENNE PRENEUSE

Pour la collecte et la manipulation
de petits matériaux.

KIT AMÉLIORATION PRÉHENSION INTERNE

Pour manipuler des matériaux de poids et de formes
particuliers avec plus de facilité, une meilleure prise en
main et plus de contrôle.

SMART REMOTE CONTROL

Avec la **solution innovante MB CRUSHER** vous êtes en mesure de **monitorer le produit** en temps réel et de **tracer ses conditions d'utilisation**.

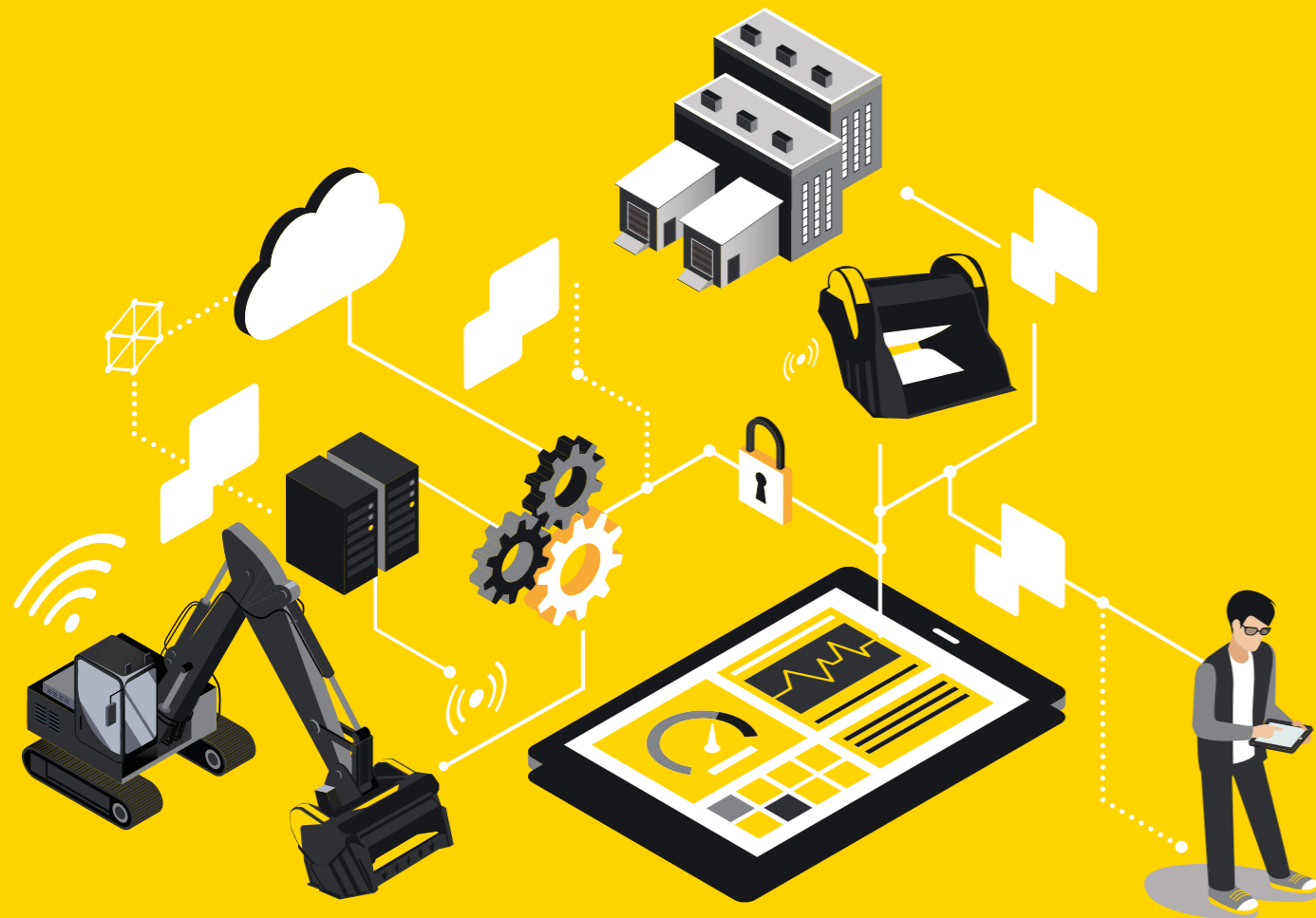

PLUS INTELLIGENTS

PLUS SÛRS ET PLUS COMPÉTITIFS

PLUS FACILES À UTILISER

DISPONIBLE UNIQUEMENT SUR CERTAINS MODÈLES

MB CRUSHER DANS LE MONDE ENTIER



MB S.p.A. (Siège social)

Via Astico, 30/A - 36030 Fara Vicentino (VI) Italia
 ☎ +39 0445 308148
 ☎ +39 0445 308179
 ✉ info@mbcrusher.com

MB S.p.A. (Production)

Via Astico, 30 - 36030 Fara Vicentino (VI) Italia
 ☎ +39 0445 308148
 ☎ +39 0445 850335
 ✉ info@mbcrusher.com

MB S.p.A. (Centre logistique)

Via Astico, 34 - 36030 Fara Vicentino (VI) Italia
 ☎ +39 0445 308148
 ☎ +39 0445 850335
 ✉ shipping@mbcrusher.com



MB FRANCE SARL

320 Rue Saint Honoré - 75001 Paris (Siège social)
 71 Rue Jean Zay - 69800 Saint Priest (Bureaux commerciaux)
 ☎ 0800907761
 ☎ +33 04 26074292
 ✉ info@mbfrance.fr



MB CRUSHER INDIA PVT. LTD.

Office No. 323, 3rd Floor, Lodha Supremus Tower 2,
 Wagle Estate, Road No. 22, Thane - West,
 Thane - 400604, Maharashtra
 ☎ +91 22 4970 6759
 ✉ info@mbcrusher.in



MB DEUTSCHLAND GMBH

Linprunstraße 49, D-80335 München (Hauptsitz)
 Im Greut 10, 72406 Bisingen (Zentrallager)
 ☎ 08007237174
 ☎ +49 (0) 74789290529
 ✉ info@mbcrusher.de



MB SHANGHAI 磨宝商贸(上海)有限公司

中国(上海)自由贸易试验区德堡路38号2幢三层311-21室
 ☎ +86 21 543 76037
 ✉ info@mbcrusher.cn



MB RUS 000 «МБ РУС»

127030, Г. МОСКВА, УЛ. СУЩЕВСКАЯ, Д. 21, ЭТАЖ 5,
 ПОМЕЩ./ОФИС 1/502 (головной офис)
 620049, Екатеринбург, пер. Автоматики, д.3
 (обособленное подразделение)
 ☎ 8-800-100-94-37
 ✉ info@mbcrusher.ru



MB CRUSHER DO BRASIL

Comercio de equipamentos Ltda
 Av. Das Nações Unidas, 14401 Torre C2 Tarumã CJ 2716
 04794-000 São Paulo SP
 ☎ +55 11 9981 31065
 ✉ info@mbcrusher.com.br



MB AMERICA, INC.

8730 Technology Way, Reno, NV, 89521 (Headquarters)
 1203 E. Mountain St., Kernersville, NC, 27284 (Branch Office)
 855 MB CRUSH (855 622 7874)
 ☎ 775 853 1058 (Headquarters)
 ☎ 336 663 6373 (Branch Office)
 ☎ 775 455 4196
 ✉ info@mbamerica.com



MB JAPAN 株式会社

〒352-0023 埼玉県新座市堀ノ内1-5-35 (新座本社)
 〒650-0024 兵庫県神戸市中央区海岸通5
 商船三井ビル617 (神戸オフィス)
 ☎ 048-423-2298 (新座本社)
 ☎ 078-381-5960 (神戸オフィス)
 ☎ 048-611-7865
 ✉ info@mbcrusher.jp



COMPANY WITH
QUALITY SYSTEM
CERTIFIED BY DNV
ISO 9001

HARDOX[®]

WELD
ORGANISMO DI CERTIFICAZIONE
SALDATORI QUALIFICATI
ISO 9606-1



MBCRUSHER.COM

