



## PRODUCT CATALOGUS

**REDUCEER >> HERGEBRUIK >> RECYCLE**

# MB CRUSHER: GEAVANCEERD, VEELZIJDIG, EN STERK.

**MB CRUSHER** ontwikkelt en **produceert** al meer dan 20 jaar **uitrustingsstukken** die geschikt zijn voor alle soorten en maten machines. We zijn vastberaden en veelzijdig, en dat heeft het bedrijf geleid naar het uitvinden van de allereerste breekbak op de markt met een unieke kaakbeweging voor graafmachines, shovels en schrankladers.

Investeren in onderzoek naar technologische innovatie heeft bijgedragen aan verdere ontwikkelingen van een product die elke machine kan transformeren in een mobiele breek installatie. Voor de beste prestaties en efficiënt en duurzaam gebruik van grondstoffen op de bouwplaats. Zo is **MB CRUSHER** in de loop van de jaren uitgegroeid tot **wereldwijde marktleider** in de sector.

Actueel met een volledig assortiment aan uitrustingsstukken kunnen we bedrijven voorzien van de technische oplossingen die ze nodig hebben.



## DE OPLOSSINGEN VAN MB CRUSHER VOOR ELKE BOUWMACHINE

Breekbakken, Zeeftrommels, Zeefbakken, Freeskoppen en Sorteergrijpers.

**MB CRUSHER** biedt de vakman het breedste assortiment aan van aanbouwdelen om **bouwplaatsen meer competitief en zelfstandiger te maken**, ongeacht de omvang of hoeveelheid werkzaamheden.

Alle uitrustingsstukken van MB CRUSHER zijn ontworpen **om allerlei situaties op te lossen**, zelfs de meest extreme. Van schrankladers, shovels, graaflaadmachines, verreikers, mini en midi graafmachines vanaf 1,3 ton, tot graafmachines van boven de 70 ton, **er is altijd een geschikt en passend MB CRUSHER uitrustingsstuk**.

Het aankoppelen gaat snel en eenvoudig, zowel voor voor grote en kleine bouwmachines.

## PRODUCTEN MET GARANTIE EN GECERTIFICEERDE KWALITEIT

Het garanderen van een veilig product en de naleving van internationale regelgeving is een essentiële vereiste voor onze klanten en voor ons bij MB CRUSHER. Als bewijs hiervan worden alle aspecten (van productieprocessen tot afgewerkt product) voortdurend gecertificeerd, zonder beperkingen door wettelijke voorschriften, om te voldoen aan de behoeften van de sector en de klant, die zeker kan zijn van een gegarandeerd **product van gecertificeerde kwaliteit**.

## 100% MADE IN ITALY

MB Crusher is een **Italiaans bedrijf** met een wereldwijd bereik. Alle productiefasen van de uitrustingsstukken vinden plaats in het hoofdkwartier in Fara Vicentino. Een oppervlakte van 45.000 vierkante meter geeft onderdak aan laboratoria voor onderzoek, ontwerp, productie- en verkoopafdelingen en administratiekantoren. Elk aanbouwdeel wordt hier door meer dan **250 werknemers** ontworpen, gefabriceerd en wereldwijd aangeboden. Brazilië, China, Frankrijk, Duitsland, Japan, India, Rusland en de Verenigde Staten. Negen dochterondernemingen in het buitenland ondersteunen het hoofdkantoor met de promotie en assistentie van onze producten in alle continenten. Een netwerk van meer dan 950 dealers helpen met de distributie van MB Crusher aanbouwdelen in **meer dan 150 landen**.



Meer leren

### PRODUCT CERTIFICATEN

2006/42/CE	2014/68/UE
Machinerichtlijn	Richtlijn Drukapparatuur

### EN 12100:2010

Veiligheid van machines

### KWALITEITSCERTIFICERING

#### ISO 9001:2015

Kwaliteitsmanagementsysteem

### PROCES CERTIFICATEN

#### UNI EN ISO 9606-1:2017

#### UNI EN ISO 14732:2013

#### UNI EN ISO 15614-1: 2008

Gekwalificeerde lassers en lasprocessen

# MET MB CRUSHER

## BREEK JE TIJD.

SNELLER WERKEN EN GELD BESPAREN MET ÉÉN ENKEL UITRUSTINGSSTUK.



BEKIJK DE VIDEO

Met MB

**8** MINUTEN

is de benodigde tijd **MET DE MB CRUSHER BREEKBAK** om het materiaal te transformeren.

**1** ENKEL UITRUSTINGSSTUK

Dit is de reden waarom de MB CRUSHER BREEKBAK op veel bouwplaatsen over de hele wereld wordt gebruikt. Omdat het **3 voertuigen** vervangt met maar **één uitrustingsstuk**.

**Alles ter plekke en milieuvriendelijk:**  
 -Minder CO<sub>2</sub>  
 -Geen puinafvoer naar de stort  
 -Geen vervuiling door voertuigen die **puin** transporteren.



Zonder MB

**240** MINUTEN

De gemiddelde tijd om 9 ton materiaal te verwerken **ZONDER MB-CRUSHER**.

**3** MACHINES NODIG

3, het aantal machines die nodig zijn om materialen te verzamelen, transporteren en transformeren **ZONDER MB CRUSHER**.

## VOOR/NA

HET MB CRUSHER-EFFECT OP VERSCHILLENDE SOORTEN MATERIALEN

### BOUW- OF CONSTRUCTIEMATERIALEN

Sloopafval  
Afgegraven grond  
Asfalt

Gewapend beton  
Bakstenen



### ORGANISCH MATERIAAL

Bladeren  
Zand en compost

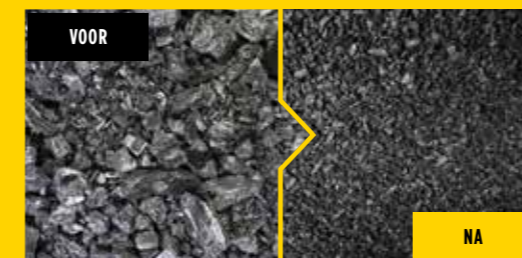

### AFVAL

Vuilnis  
Nylon en plastic  
Bitumineus afval

Glas  
Keramiek



De uitrustingsstukken van MB CRUSHER verwerken puin ter plekke en maken het mogelijk om het hergebruik en recycling van het materiaal volledig zelfstandig uit te voeren.



### GESTEENTEN

Steenkool  
Porfier  
Kalksteen  
Graniet

Basalt  
Marmar  
Rivier keien  
Gips



### GIETRIJRESTEN EN METALEN

Gietvormresten en ijzerslakken  
Gieterijzand  
Koperslakken

Ijzer  
Staal- en aluminium slakken

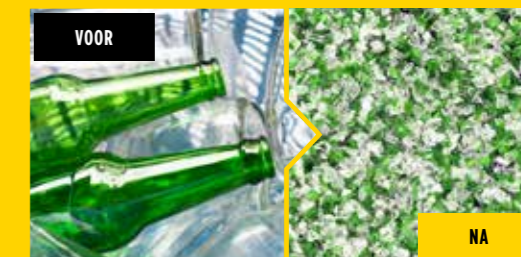

### PALEN EN ZUILEN

Betonplaten  
Betonnen buizen  
Roosters

Palissage  
Lantaarnpalen  
Spoorbiezen

STAAT JOUW MATERIAAL ER NIET TUSSEN?

NEEM CONTACT MET ONS OP



# MB BREEKBAKKEN



VOOR GRAAFMACHINES,  
GRAAFLAADMACHINES,  
SHOVELS EN SCHRANKLADERS

3 - 100 ton

ONTDEK MEER



## GEREDUCEERDE TRILLING

Het systeem vermindert de belasting en trillingen die worden overgedragen op de machine



## HYDRAULISCHE BESCHERMING

Het hydraulisch systeem van de nieuwste generatie beschermt en verlengt de levensduur van de graafmachine.



## LAAG GELUIDSNIVEAU

Het frame is gebouwd om geluid en trillingen tijdens het breken te beperken tot een minimum.



## CONSTANTE BREEKGROOTTE

Regelmatige uitvoergrootte gegarandeerd, zelfs met versleten kaken.



## OPTIMAAL DESIGN

De graaf- en werkgeometrie zorgt voor een hoge en optimale productie en is gemakkelijk te bedienen door de machinist.



## MAKKELIJK TE ONDERHOUDEN

Snel en eenvoudig onderhoud: geen olierversing nodig.



## BREDE OPENING

Breedste breekbak die op de markt verkrijgbaar is in verhouding tot de machine.

Breekbakken die van elke bouwmaschine een echte mobiele breker maken. Het assortiment breekbakken van MB CRUSHER is de grootste ter wereld in de breeksector en heeft **meer dan 90% van het wereldmarktaandeel.**

## TOEPASSINGEN



SLOOP



WEGENBOUW



GROEVEN



MIJNEN



TUNNELBOUW



NAUWE RUIMTES



LEIDING- EN KABELWERKEN



RECYCLING



BINNENSTEDELIJKE BOUWPLAATSEN



GIETERIJEN



BOSONDERHOUD

# MB BREEKBAKKEN



VOOR GRAAFMACHINES  
EN GRAAFLAADMACHINES

6,5 - 100 ton

ONTDEK MEER

Een **MB CRUSHER** breekbak, gekoppeld aan een bouwmaschine, verwerkt puin gemakkelijk in één bewerking in gebruiksklare grondstof. Het zijn veelzijdige en krachtige machines, ontworpen om te voldoen aan de behoeften van efficiënte breekwerkzaamheden in groeven, stortplaatsen en binnen- en buitenstedelijke bouwplaatsen van kleine, gemiddelde en grote omvang.



## AFMETINGEN

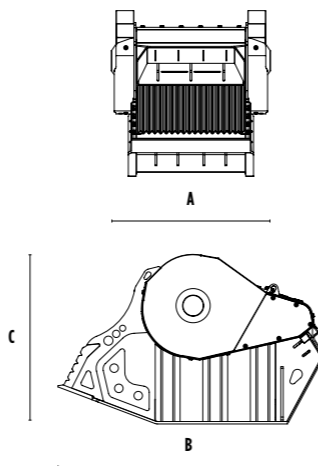

## MODELLEN



	MEET EENHEID	MB-C50 S4	BF60.1 S4	BF70.2 S4	BF80.3 S4	BF90.3 S4	BF120.4 S4	BF135.8	BF150.10
Aanbevolen graafmachine	ton	6,5 - 10	10 - 18	16 - 25	18,5 - 29	21 - 32	30 - 45	43 - 80	70 - 100
Aanbevolen graaflaadmachine	ton	8 - 9*	-	-	-	-	-	-	-
Eigen gewicht	ton	0,75	1,65	2,30	3,00	3,50	4,80	7,50	11,50
Inhoud	m <sup>3</sup>	0,15	0,55	0,65	0,70	0,90	1,30	1,80	2,30
Werkdruk	bar	200 - 250	220 - 280	220 - 280	220 - 280	220 - 280	220 - 280	230 - 280	230 - 280
Tegendruk	bar	< 10	< 10	< 10	< 10	< 10	< 10	< 10	< 10
OliefLOW	l/min	90 - 120	120 - 150	150 - 220	150 - 220	180 - 220	190 - 250	320 - 380	380 - 430
Bak breedte	mm	590	610	750	880	910	1205	1300	1450
Bak hoogte	mm	280	500	510	510	540	540	600	700
Afmeting A	mm	1000	1000	1150	1330	1340	1620	1880	2130
Afmeting B	mm	1240	1745	2000	1970	2185	2185	3000	3600
Afmeting C	mm	770	1100	1200	1325	1390	1390	1700	2170

### PRODUCTIVITEIT

VERSTELBARE UITVOERGROOTE		MB-C50 S4	BF60.1 S4	BF70.2 S4	BF80.3 S4	BF90.3 S4	BF120.4 S4	BF135.8	BF150.10
15 mm	m <sup>3</sup> /uur	4	7	9	10	12	15	-	-
20 mm	m <sup>3</sup> /uur	4,8	7,7	10	11	13,2	16,4	-	-
30 mm	m <sup>3</sup> /uur	6,3	9	12	13	15,5	19,2	-	-
40 mm	m <sup>3</sup> /uur	7,8	10,4	14	15	17,8	22	38,7	-
50 mm	m <sup>3</sup> /uur	9,3	11,7	16	17	20	24,8	43,2	-
60 mm	m <sup>3</sup> /uur	10	13	18	19	22,5	27,6	47,6	-
70 mm	m <sup>3</sup> /uur	-	14,4	20	21	24,8	30,4	52,2	-
80 mm	m <sup>3</sup> /uur	-	15,8	22	23	27,2	33	56,6	-
90 mm	m <sup>3</sup> /uur	-	17,1	24	25	29,5	36	61,1	-
100 mm	m <sup>3</sup> /uur	-	18,5	26	27	31,8	38,8	65,6	-
110 mm	m <sup>3</sup> /uur	-	19,8	28	29	34,2	41,6	70,1	73,1
120 mm	m <sup>3</sup> /uur	-	21	30	31	36,5	44,4	74,5	76,6
130 mm	m <sup>3</sup> /uur	-	23	31	33	38,8	47,2	79,1	82,5
135 mm	m <sup>3</sup> /uur	-	-	-	34	41	48,6	81,3	84,1
140 mm	m <sup>3</sup> /uur	-	-	-	-	42	50	83,5	87,6
145 mm	m <sup>3</sup> /uur	-	-	-	-	-	53	85,7	91,1
150 mm	m <sup>3</sup> /uur	-	-	-	-	-	-	88	95
200 mm	m <sup>3</sup> /uur	-	-	-	-	-	-	-	120

\* Enkel mogelijk aan de giek van de graaflaadmachine te koppelen.  
\*\* De minimum oliefLOW moet worden bereikt in combinatie met de vereiste werkdruk.

Om de hoeveelheid ton/uur te uit te rekenen, vermenigvuldig je de gegevens in de tabel met het gewicht van het te verwerken materiaal.  
Deze waarden zijn puur indicatief, berekend met materialen van gemiddelde hardheid.

## OPTIONELE ACCESSOIRES

24 MAANDEN  
GARANTIE



URENTELLER



MAGNEET 24 V



VERNEVELAARS



# MB BREEKBAKKEN



VOOR GRAAFMACHINES,  
GRAAFLAADMACHINES,  
SHOVELS EN SCHRANKLADERS

3 - 17 ton

ONTDEK MEER

Gekoppeld aan shovels, schrankladers, graaflaadmachines, mini graafmachines en graafmachines breken ze elk type puin. Weliswaar compact, bieden ze een hoge productiviteit met behoud van de unieke prestatiekenmerken van de MB CRUSHER breekbakken. Zij zijn perfect afgestemd aan de behoeften die zich voordoen op kleine bouwplaatsen en vooral in nauwe ruimtes.



## OPTIONELE ACCESSOIRES

24 MAANDEN GARANTIE



URENTELLER



VERNEVELAARS



## AFMETINGEN

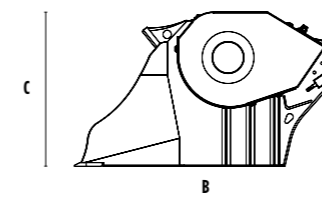
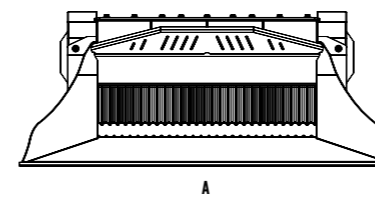

## MODELLEN

	MEET EENHEID	MB-L120 S2	MB-L140 S2	MB-L160 S2	MB-L200 S2	
Aanbevolen graafmachine	ton	7,5 - 12	7,5 - 13	11 - 16	12 - 17	
Aanbevolen graaflaadmachine/shovel*	ton	5 - 9	5 - 10	7 - 11	7 - 12	
Aanbevolen schranklader*	ton	3 - 6	3 - 6	5 - 7	6 - 8	
Eigen gewicht	ton	0,95	0,98	1,45	1,50	
Inhoud	m <sup>3</sup>	0,19	0,20	0,35	0,43	
Werkdruk	bar	200 - 250	200 - 250	200 - 280	200 - 280	
Tegendruk	bar	< 10	< 10	< 10	< 10	
Olieflow**	l/min	95 - 120	98 - 150	110 - 200	120 - 200	
Bak breedte	mm	790	800	1180	1185	
Bak hoogte	mm	250	250	280	280	
Afmeting A	mm	1230	1530	1630	2030	
Afmeting B	mm	1230	1230	1300	1435	
Afmeting C	mm	800	800	835	835	
		PRODUCTIVITEIT				
AANPASSING UITVOER	15 mm	m <sup>3</sup> /uur	6	8	9	10
	20 mm	m <sup>3</sup> /uur	7	9	10,2	11,3
	30 mm	m <sup>3</sup> /uur	9	11	12,7	14
	40 mm	m <sup>3</sup> /uur	11	13	15,1	16,7
	50 mm	m <sup>3</sup> /uur	13	15	17,6	19,3
	60 mm	m <sup>3</sup> /uur	14	16	20	22

\* Zie wettelijke voorschriften voor laden en lossen UNI ISO 14397 - 12008.

\*\* De vereiste olieflow moet worden bereikt in combinatie met de vereiste werkdruk.

Om de hoeveelheid ton/uur te uit te rekenen, vermenigvuldig je de gegevens in de tabel met het gewicht van het te verwerken materiaal. Deze waarden zijn puur indicatief, berekend met materialen van gemiddelde hardheid.

# MB ZEEFTROMMELS



VOOR GRAAFMACHINES,  
GRAAFLAADMACHINES  
EN SHOVELS

6 - 50 ton

ONTDEK MEER



## OPTIMAAL DESIGN

Ontworpen voor het optimaal verzamelen en verwerken van materialen.



## WISSELBARE ZEEFGROOTTE

Snel en gemakkelijk.



## GELEIDINGSROL AAN BOVENZIJDJE VAN TROMMEL

Dit systeem verminderd de belasting op de lagers.



## ONDERHOUD

Eenvoudig, snel en gecentraliseerd.



## HOGE PRODUCTIVITEIT

Dankzij de kegelvorm, diepte en grootte van de trommel.

Gekoppeld aan bouwmaschinen, zijn ze ideaal voor het zeven en sorteren van puin, zowel achteraf als vooraf het breken. Onmisbaar in alle situaties waar u verschillende grootte materialen nodig heeft.



## TOEPASSINGEN



## AFMETINGEN

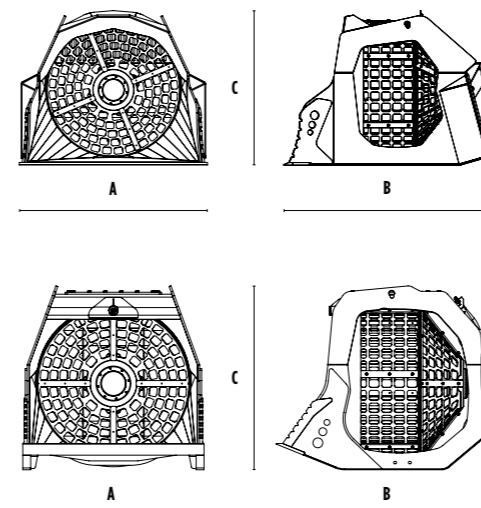

## MODELLEN



	MEET EENHEID	MB-LS170 S2	MB-LS220 S2	MB-S10 S4	MB-S14 S4	MB-S18 S4	MB-S23
Aanbevolen graafmachine	ton	-	-	6 - 9	9 - 20	20 - 35	35 - 50
Aanbevolen graaflaadmachine	ton	8 - 15	-	8 - 9*	-	-	-
Aanbevolen shovel**	ton	8 - 15	15 - 25	-	-	-	-
Eigen gewicht	ton	1,45	2,80	0,41	1,10	2,00	3,66
Inhoud	m <sup>3</sup>	1,10	2,40	0,32	1,10	2,40	3,75
Werkdruk	bar	160 - 200	200 - 250	130 - 150	150 - 200	200 - 250	320 - 350
Tegendruk	bar	< 20	< 20	< 20	< 20	< 20	< 5
Olieflow***	l/min	80 - 100	120 - 140	40 - 60	60 - 80	120 - 140	160 - 180
Diameter trommel	mm	1200	1600	800	1200	1600	1970
Diepte trommel	mm	900	1225	555	900	1225	1490
Afmeting A	mm	1670	2180	950	1400	1840	2320
Afmeting B	mm	1930	2355	1220	1700	2260	2840
Afmeting C	mm	1360	1790	1010	1440	1870	2350

\* Enkel mogelijk aan de giek van de graaflaadmachine te koppelen.  
\*\* Zie wettelijke voorschriften voor laden en lossen UNI ISO 14397 - 1:2008.  
\*\*\* De minimum olieflow moet worden bereikt in combinatie met de vereiste werkdruk.

## OPTIONELE ACCESSOIRES

24 MAANDEN  
GARANTIE



URENTELLER



BESCHERMINGSPLAAT ONDERZIJDJE



VERNEVELAARS



# MB ZEEFBAKKEN



VOOR GRAAFMACHINES,  
GRAAFLAADMACHINES,  
SHOVELS EN SCHRANKLADERS

1,3 - 45 ton

ONTDEK MEER



## GEMAKKELIJK ONDERHOUD

Eenvoudig, snel en gecentraliseerd onderhoud.

Gekoppeld aan bouwmachines kunt u materialen direct op locatie zeven. Ideaal voor zowel kleine als grote projecten. De rotors kunnen snel, gemakkelijk en direct ter plaatse worden verwisseld. Zo kunt u met één enkel uitrustingsstuk verschillende soorten materialen zeven op verschillende zeefgroottes.



## HOGE PRODUCTIVITEIT

Optimaal ontwerp en grote inhoud zorgt voor hoge productiviteit en efficiënt werken.



## LAAG GELUIDSNIVEAU

Het frame is ontworpen om geluid en trillingen tijdens het breken en zeven te beperken tot een minimum.



## ROTOR WISSELSYSTEEM

Systeem voor het verwisselen van rotors, dat gemakkelijk, snel en veilig ter plaatse kan worden uitgevoerd.



## AUTOMATISCH HYDRAULISCH SCHOKDEMPER SYSTEEM

Ter bescherming van de motor en transmissie.



## TOEPASSINGEN



## AFMETINGEN

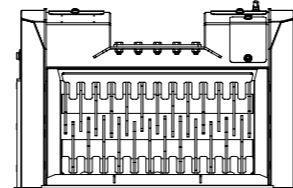

A

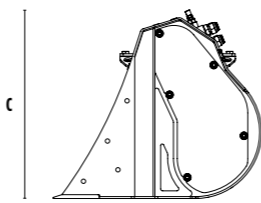

B

## MODELLEN

	MEET EENHEID	MB-HDS207	MB-HDS307	MB-HDS212	MB-HDS312	MB-HDS214	MB-HDS220	MB-HDS412	MB-HDS314	MB-HDS320	MB-HDS323	MB-HDS523
Aanbevolen graafmachine	ton	1,3 - 2,8	2,5 - 5	5 - 10	7 - 11	9 - 13	-	10 - 14	13 - 20	18 - 24	22 - 35	30 - 45
Graaflaadmachine/shovel**	ton	3 - 4*	4 - 6*	8 - 9*	-	8 - 13	7 - 11	-	9 - 14	11 - 14	12 - 16	-
Aanbevolen schranklader**	ton	-	-	3 - 4	-	4 - 10	4,5 - 10	-	-	-	-	-
Eigen gewicht	ton	0,098	0,17	0,48	0,72	0,82	1,00	1,20	1,40	2,10	2,40	3,35
Inhoud	m <sup>3</sup>	0,05	0,08	0,15	0,35	0,40	0,60	0,55	0,90	1,35	1,65	2,00
Werkdruk	bar	200 - 220	200 - 220	200 - 250	200 - 250	200 - 250	230 - 280	230 - 280	230 - 280	250 - 300	250 - 300	250 - 300
Olieflow ***	l/min	25 - 35	25 - 35	75 - 100	75 - 100	75 - 120	90 - 150	90 - 150	100 - 160	120 - 160	120 - 160	230 - 250
Afmeting A	mm	740	760	1220	1235	1380	2220	1250	1430	2050	2330	2330
Afmeting B	mm	545	700	815	985	1125	1060	1220	1350	1350	1500	1500
Afmeting C	mm	495	595	710	880	950	890	1110	1250	1250	1250	1620

\* Enkel mogelijk aan de giek van de graaflaadmachine te koppelen.  
\*\* Zie wettelijke voorschriften voor laden en lossen UNI 14397 - 1:2008.  
\*\*\* De minimum olieflow moet worden bereikt in combinatie met de vereiste werkdruk.

## OPTIONELE ACCESSOIRES

24 MAANDEN GARANTIE



INHOUDSVERGROTINGS-KIT\*



ROTOR WISSELREK



ROTORKITS

PAGINA 20

\*alleen beschikbaar voor de MB-HDS207



# MB FREESKOPPEN



VOOR GRAAFMACHINES  
EN SCHRANKLADERS

3,5 - 35 ton

ONTDEK MEER



## VERWISSELBARE TROMMEL

Verwisselen kan in alle veiligheid en direct op de bouwplaats.



## WATERBESTENDIG

Geschikt voor **onderwater** werkzaamheden.



## GEREDUCEERDE TRILLING

Geleverd met het **No Torsion System**, die de spanning op de giek vermindert.



## BETROUWBAARDER

De olie temperatuur van de graafmachine wordt verlaagt tijdens intensief gebruik.



## KRACHTIGER

Uitgerust met **power boost** om de kracht van de frees te vermenigvuldigen.



## VERLENGDE LEVENSDUUR

Voorzien van **slijtvaste platen** om de structuur te beschermen.

Ideaal voor het efficiënt en nauwkeurig frezen van elk hard materiaal. Uniek en als enige op de markt met het **Direct-Drive Twin Motor System** dat de vereiste kracht over de twee freeskoppen verdeelt naarmate het vermogen dat nodig is.



## TOEPASSINGEN



## AFMETINGEN

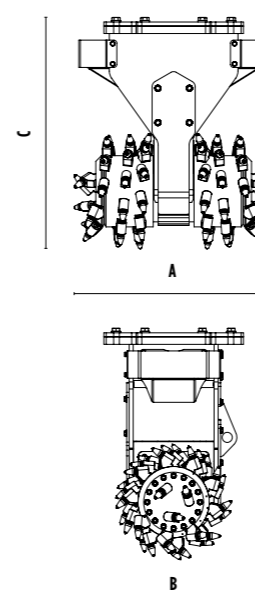

## MODELLEN

	MEET EENHEID	MB-R500	MB-R700	MB-R800	MB-R900
Aanbevolen graafmachine	ton	3,5 - 11	6 - 13	10 - 22	19 - 35
Aanbevolen schranklader*	ton	3,5 - 6	6 - 10	-	-
Eigen gewicht	ton	0,30	0,60	1,00	1,40
Freesbreedte	mm	450	890	1015	1130
Freeskracht	N	19600	19600	33900	40000
Snelheid/Minuut (minimaal - maximaal)	rpm	80 - 120	80 - 110	60 - 80	60 - 80
Rotatiekracht van de koppeling	Nm	5000	5000	10000	13200
Werkdruk	bar	300 - 350	300 - 350	300 - 350	300 - 350
Tegendruk	bar	< 4	< 4	< 4	< 4
Olieflow**	l/min	60 - 120	110 - 180	200 - 300	250 - 350
Freeskop diameter:	mm	500	500	600	680
Afmeting A	mm	500	895	1015	1130
Afmeting B	mm	500	500	600	680
Afmeting C	mm	820	930	1120	1375

\* Zie wettelijke voorschriften voor laden en lossen UNI ISO 14397 - 1:2008.  
\*\* De minimum olieflow moet worden bereikt in combinatie met de vereiste werkdruk.

## OPTIONELE ACCESSOIRES



\*\*alleen beschikbaar voor het MB-R500-model

# MB SORTEERGRIJPERS



VOOR  
GRAAFMACHINES

1,3 - 30 ton

ONTDEK MEER

## VERBETERDE KOPPELING

Schuin koppelsysteem om het werkbereik te vergroten.



## VEILIG

Voorzien van veiligheidsventiel dat het openen blokkeert bij drukverlies.

## LAAG GELUIDSNIVEAU

Minimaal geluidsniveau dankzij de geluidsdempers.



## VERVANGBARE ONDSCHROEFMESSEN

Dubbelzijdige messen die ter plekke kunnen worden omgedraaid of vervangen.



## ACCESSOIRES

Dankzij de optionele accessoires kunt u de gripper voor verschillende werkzaamheden gebruiken.

Ontworpen voor het sorteren en verplaatsen van materialen. Dankzij de omkeerbare en verwisselbare onderschroefmessen, de optionele accessoires, en de hydraulische rotatie van 360°, kunnen de grippers alle soorten en maten voorwerpen gemakkelijk hanteren.



## TOEPASSINGEN



## AFMETINGEN

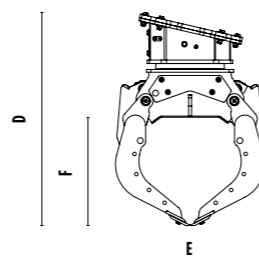
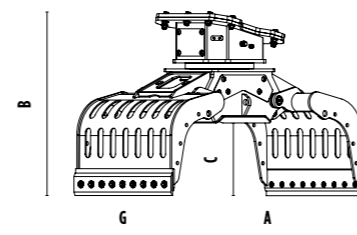

## MODELLEN



	MEET EENHEID	MB-G350 S4	MB-G400 S4	MB-G450 S4	MB-G500 S4	MB-G600 S4	MB-G900 S4	MB-G1000 S4	MB-G1200 S4	MB-G1500 S4
Aanbevolen graafmachine	ton	1,3 - 2,6	2,4 - 4	3,5 - 5,5	5 - 8	7 - 12	12 - 18	18 - 25	18 - 30	20 - 30
Eigen gewicht	ton	0,085	0,2	0,288	0,42	0,63	0,78	1,62	1,65	2,05
Inhoud (gesloten schalen)	m <sup>3</sup>	0,03	0,07	0,1	0,18	0,24	0,43	0,44	0,71	1,43
Rotatie	Graden	360°	360°	360°	360°	360°	360°	360°	360°	360°
Werkdruk (rotatie)	bar	130 - 170	130 - 170	150 - 200	160 - 200	160 - 200	160 - 220	200 - 250	200 - 250	200 - 250
Olieflow (rotatie)	l/min	5 - 10	8 - 12	10 - 20	15 - 25	25 - 35	25 - 35	60 - 80	30 - 40	30 - 40
Maximale werkdruk (openen - sluiten)	bar	180 - 220	180 - 220	180 - 220	180 - 250	250 - 300	300 - 350	300 - 350	300 - 350	300 - 350
Maximale olieflow (openen - sluiten)	l/min	15 - 20	20 - 25	20 - 30	30 - 40	50 - 60	60 - 70	70 - 90	70 - 90	70 - 90
Afmeting A	mm	795	1050	1300	1500	1705	1860	1860	2115	2480
Afmeting B	mm	570	780	865	980	1145	1210	1375	1450	1650
Afmeting C	mm	233	330	425	415	470	540	510	590	810
Afmeting D	mm	615	825	960	1095	1300	1410	1500	1670	1950
Afmeting E	mm	490	675	770	855	975	1000	1200	1185	1365
Afmeting F	mm	283	375	520	530	625	740	640	810	1110
Afmeting G	mm	350	400	475	555	650	930	1015	1235	1535

OPTIONELE  
ACCESSOIRES

PAGINA  
**21**

# ROTORKITS

VOOR MB ZEEFBAKKEN Pagina 14-15

GEMAKKELIJK ROTOREN  
VERWISSELEN OP DE BOUWPLAATS

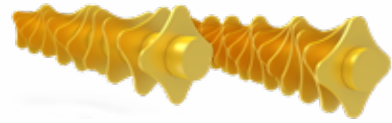
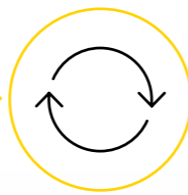

## R8/RQ15/RQ20/RQ50 ZEEFKIT

ZEEFWIJDTE\* 8/15/20/50 mm

TOEPASSING Het zeven van vochtige en droge grond  
Bodembeluchting



## RM-KIT VOOR MIXEN EN BREKEN

TOEPASSING Bodembeluchting  
Groenafval verkleinen  
Steenkool breken  
Glas breken  
Gipsplaten breken



## RC-KIT VOOR GROENAFVAL EN COMPOST

ZEEFWIJDTE\* 36,5 mm

TOEPASSING Kleine takken en bladeren hakselen  
Composteren

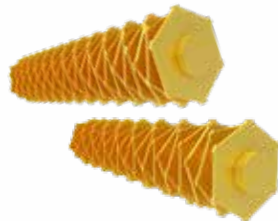

## RE8/RE16 KIT VOOR FIJN ZEVEN

ZEEFWIJDTE\* 8,5/16 mm

TOEPASSING Het zeven van vochtige en droge grond

\* rotoren in gesloten stand

# OPTIONELE ACCESSOIRES

Pagina 18-19 VOOR SORTEEGRIPPERS

## ELECTRISCH BEDIEND WISSELVENTIEL OM ROTEREN EN OPENENEN/SLUITEN VIA ÉÉN EXTRA FUNCTIE TE BEDIENEN, 12 V

Met deze accessoire kunnen graafmachines met twee hydraulische slangen functie in staat worden gesteld om te kunnen openen/sluiten en roteren, zonder de machine om te bouwen.

## REMOTE POWER CONTROL SYSTEM

Om de klemkracht rechtstreeks vanuit de cabine aan te passen.

## ROTATIEKRACHT VERSTERKER

Verdubbel de rotatiekracht van de gripper om zware materialen gemakkelijk te hanteren.



## ZIJPLATEN MET TANDEN

Voor het hanteren van materiaal met afwijkende vormen.



## ONDSCHROEFMESSEN MET TANDEN EN GLAD MES, OMKEERBAAR

Voor het hanteren van materiaal met onregelmatige vormen.



## 24 MAANDEN GARANTIE



## ZELFPOSITIONERENDE KLEMRUBBERS

Voor het hanteren van stenen of gladde en delicate materialen.



## SET PLATEN OM SCHALEN DICHT TE MAKEN

Transformeer uw gripper om tot een knijpbak voor grond en klein materiaal.



## OPSCHROEFBLOKKEN MET TANDEN VOOR EXTRA GRIP

Met meer controle materialen hanteren met een betere grip. Montage aan binnenzijde mes.



# SMART REMOTE CONTROL

Met de **innovatieve oplossing van MB CRUSHER** kunt u in realtime het **hulpstuk monitoren en de staat controleren.**



**INTELLIGENT**



**VEILIG EN COMPETITIEF**



**GEMAKKELIJK IN GEBRUIK**

**ALLEEN BESCHIKBAAR VOOR BEPAALDE MODELLEN**

# MB CRUSHER WERELDWIJD



## MB S.p.A. (Hoofdkantoor)

Via Astico, 30/A - 36030 Fara Vicentino (VI) Italia  
 ☎ +39 0445 308148  
 ☎ +39 0445 308179  
 ✉ info@mbcrusher.com



## MB S.p.A. (Fabriek)

Via Astico, 30 - 36030 Fara Vicentino (VI) Italia  
 ☎ +39 0445 308148  
 ☎ +39 0445 850335  
 ✉ info@mbcrusher.com



## MB S.p.A. (Logistiek centrum)

Via Astico, 34 - 36030 Fara Vicentino (VI) Italia  
 ☎ +39 0445 308148  
 ☎ +39 0445 850335  
 ✉ shipping@mbcrusher.com



## MB FRANCE SARL

320 Rue Saint Honoré - 75001 Paris (Siège social)  
 71 Rue Jean Zay - 69800 Saint Priest (Bureaux commerciaux)  
 ☎ 0800907761  
 ☎ +33 04 26074292  
 ✉ info@mbfrance.fr



## MB CRUSHER INDIA PVT. LTD.

Office No. 323, 3rd Floor, Lodha Supremus Tower 2,  
 Wagle Estate, Road No. 22, Thane - West,  
 Thane - 400604, Maharashtra  
 ☎ +91 22 4970 6759  
 ✉ info@mbcrusher.in



## MB DEUTSCHLAND GMBH

Linprunstraße 49, D-80335 München (Hauptsitz)  
 Im Greut 10, 72406 Bisingen (Zentrallager)  
 ☎ 08007237174  
 ☎ +49 (0) 74789290529  
 ✉ info@mbcrusher.de



## MB SHANGHAI 磨宝商贸(上海)有限公司

中国(上海)自由贸易试验区德堡路38号2幢三层311-21室  
 ☎ +86 21 543 76037  
 ✉ info@mbcrusher.cn



## MB RUS 000 «МБ РУС»

127030, Г. МОСКВА, УЛ. СУЩЕВСКАЯ, Д. 21, ЭТАЖ 5,  
 ПОМЕЩ./ОФИС 1/502 (головной офис)  
 620049, Екатеринбург, пер. Автоматики, д.3  
 (обособленное подразделение)  
 ☎ 8-800-100-94-37  
 ✉ info@mbcrusher.ru



## MB CRUSHER DO BRASIL

Comercio de equipamentos Ltda  
 Av. Das Nações Unidas, 14401 Torre C2 Tarumã CJ 2716  
 04794-000 São Paulo SP  
 ☎ +55 11 9981 31065  
 ✉ info@mbcrusher.com.br



## MB AMERICA, INC.

8730 Technology Way, Reno, NV, 89521 (Headquarters)  
 1203 E. Mountain St., Kernersville, NC, 27284 (Branch Office)  
 855 MB CRUSH (855 622 7874)  
 ☎ 775 853 1058 (Headquarters)  
 ☎ 336 663 6373 (Branch Office)  
 ☎ 775 455 4196  
 ✉ info@mbamerica.com



## MB JAPAN 株式会社

〒352-0023 埼玉県新座市堀ノ内1-5-35 (新座本社)  
 〒650-0024 兵庫県神戸市中央区海岸通5  
 商船三井ビル617 (神戸オフィス)  
 ☎ 048-423-2298 (新座本社)  
 ☎ 078-381-5960 (神戸オフィス)  
 ☎ 048-611-7865  
 ✉ info@mbcrusher.jp



COMPANY WITH  
QUALITY SYSTEM  
CERTIFIED BY DNV  
ISO 9001

**HARDOX**<sup>®</sup>

**WELD**  
ORGANISMO DI CERTIFICAZIONE  
SALDATORI QUALIFICATI  
ISO 9606-1



**MBCRUSHER.COM**

