



## KATALOG PRODUK

**REDUCE >> REUSE >> RECYCLE**

# MB CRUSHER: CANGGIH, SERBAGUNA, KOKOH.

Selama lebih dari 20 tahun, **MB CRUSHER** telah merancang **dan memproduksi** attachment untuk alat berat dengan berbagai ukuran. Berkat kegigihan dan komitmennya dalam mencari solusi untuk permasalahan yang ada, MB CRUSHER menciptakan unit jaw crusher pertama sebagai attachment ekskavator.

Berinvestasi dalam teknologi riset selama bertahun-tahun, lahirlah berbagai unit MB CRUSHER untuk berbagai jenis alat berat, menjadikannya crusher mobile untuk meningkatkan kinerja proyek dan memberikan solusi nyata dengan memanfaatkan sumber daya yang telah tersedia di lokasi kerja.

**MB CRUSHER** telah berkembang selama bertahun-tahun dan **menjadi tolak ukur industri peralatan konstruksi di seluruh dunia** saat ini. Disertai dengan rangkaian lengkap produk untuk memberi perusahaan solusi yang mereka cari.



# MB CRUSHER MEMILIKI SOLUSI UNTUK SETIAP ALAT BERAT

Bucket Crusher, Screening Bucket, Shaft Screener, Drum Cutters, Grapple.

**MB CRUSHER** memberi para pengusaha opsi penggunaan attachment yang mampu menjadikan **proyek konstruksi** besar maupun kecil, **independen dan kompetitif** terlepas dari sifat pekerjaan dan ruang lingkungannya.

Semua unit dari MB CRUSHER dirancang untuk mengatasi **berbagai kendala**, bahkan yang paling ekstrem sekalipun.

Apapun jenis alat berat Anda, dari skid steer, backhoe, mini/midi ekskavator hingga telehandler, dari mesin berbobot 1,3 ton hingga ekskavator berbobot 70 ton; **akan ada unit MB CRUSHER yang sesuai**. Instalasi mudah dan cepat, baik untuk unit MB berukuran besar maupun kecil.

# JAMINAN PRODUK DAN KUALITAS BERSERTIFIKAT

Menjamin produk yang aman dan sesuai dengan standar internasional sangat penting bagi MB CRUSHER.

Semua aspek (dari perakitan hingga hasil akhir) secara berkala disertifikasi, untuk memenuhi kebutuhan pasar dan untuk **menjamin** klien menerima produk yang **terakreditasi untuk kualitasnya yang baik**.

# 100% MADE IN ITALY

Berasal dari Italia, **MB CRUSHER** hadir secara global. Semua fase produksi peralatan berlangsung di kantor pusat di Fara Vicentino, Italia.

Dengan luas lebih dari 45.000 meter persegi, kantor pusat kami mencakup laboratorium penelitian dan pengembangan, departemen produksi, kantor penjualan, pemasaran, dan administrasi.

Di sini, setiap peralatan dirancang, dirakit, dan didistribusikan ke pasar internasional oleh lebih dari **250 orang**.

Brasil, Cina, Prancis, Jerman, Jepang, India, Rusia, Amerika Serikat dan Indonesia.

Ada 10 perusahaan subsidiari di luar Italia yang mendukung kantor pusat untuk mempromosikan dan mendistribusikan produk ke seluruh benua.

Dan jaringan lebih dari 950 dealer membantu memasarkan produk MB Crusher ke lebih **dari 150 negara**.



Pelajari lebih lanjut

## SERTIFIKASI PRODUK

2006/42/CE Machinery directive	2014/68/UE PED directive
EN 12100:2010 Safety in machinery design	

## SERTIFIKASI KUALITAS

ISO 9001:2015 Quality management systems
---

## SERTIFIKASI PROSES

UNI EN ISO 9606-1:2017
UNI EN ISO 14732:2013
UNI EN ISO 15614-1: 2008 Quality Management Systems



# DENGAN MB CRUSHER

## WAKTU PUN DAPAT DIPERSINGKAT.

SATU ATTACHMENT UNTUK BEKERJA LEBIH CEPAT DAN HEMAT BIAYA.



SAKSIKAN VIDEO NYA

Dengan MB

**8 MENIT**

Waktu yang diperlukan MB CRUSHER untuk mengolah material.

**1 ATTACHMENT**

Inilah sebabnya mengapa unit MB CRUSHER digunakan di berbagai lokasi proyek di seluruh dunia. Karena **menggantikan 3 mesin** atau alat dengan 1 mesin saja.



Lokasi kerja menjadi **ramah lingkungan**:  
-minim CO<sub>2</sub>  
-tanpa pembuangan ke TPA  
-Kurangi emisi polusi dari armada dan transport **material**.

Tanpa MB

**240 MENIT**

adalah waktu rata-rata untuk memproses 9 ton material **TANPA** MB CRUSHER.

**3 MESIN TERLIBAT**

Setidaknya 3 unit mesin atau alat yang terlibat dalam proses pengumpulan, pengangkutan, dan penghancuran material **TANPA** MB CRUSHER.



# SEBELUM/SETELAH



## DAMPAK MB CRUSHER PADA MATERIAL YANG BERBEDA

Unit MB CRUSHER mengubah limbah langsung di lokasi kerja dan memungkinkan Anda memanfaatkan dan mendaur ulang material secara mandiri.

### BAHAN BANGUNAN ATAU KONSTRUKSI

Limbah pembongkaran  
Tanah galian  
Aspal  
Beton bertulang  
Batubata



### BATU

Batubara  
Porfiri  
Batu gamping  
Granit  
Basal  
Marmor  
Batu kali  
Calcium carbonate-gypsum

### BAHAN ORGANIK

Dedaunan  
Pasir dan tanah

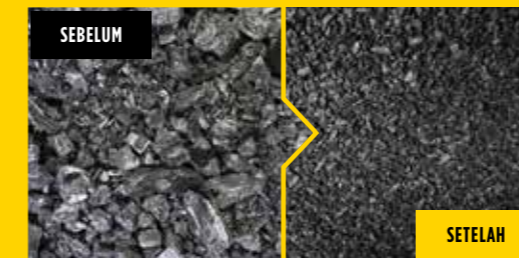

### LIMBAH PENGECORAN DAN METAL

Limbah casting mold dan slag  
Pasir pengecoran  
Limbah tembaga  
Besi  
Baja dan aluminium

### LIMBAH

Sampah  
Nilon dan plastik  
Limbah bitumen  
Kaca  
Keramik

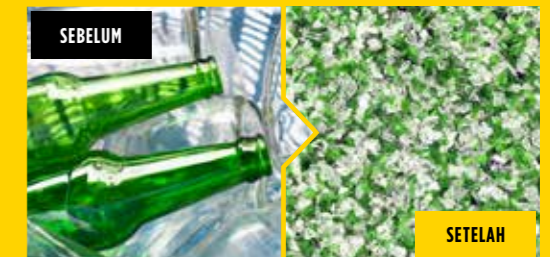

### TIANG BETON DAN KOLOM

Slab beton  
Pipa beton  
Grating beton  
Tiang kayu  
Tiang ringan  
Bantalan kereta api

MATERIAL YANG ANDA INGIN OLAH TIDAK ADA DISINI?

**KONTAK KAMI**



# MB BUCKET CRUSHER



UNTUK ESKAVATOR,  
BACKHOE, LOADER  
DAN SKID LOADER

3 - 100 ton

PELAJARI LEBIH  
LANJUT



## MINIM GETARAN

Dilengkapi dengan sebuah perangkat untuk meminimalisir getaran pada lengan alat berat.



## HIDRAULIK YANG TERLINDUNGI

Sistem hidraulik terbaru memperpanjang dan melindungi masa guna excavator.



## MINIM SUARA

Kerangka dirancang untuk meminimalkan kebisingan dan getaran saat proses penghancuran berlangsung.



## PEMELIHARAAN YANG MUDAH

Perawatan cepat dan mudah: tidak perlu ganti oli.



## UKURAN OUTPUT YANG TERJAMIN

Ukuran output reguler terjamin bahkan dengan jaw yang aus.



## MOUTH OPENING BERUKURAN LEBAR

Ukuran mouth opening crusher terlebar per berat unit, yang tersedia di pasar.



## DESAIN OPTIMAL

Dirancang untuk mengambil dan memproses material dengan mudah, beserta menjamin kualitas dan kapasitas produksinya yang meningkat.

Jaw Crusher mengubah setiap alat berat menjadi crusher mobile yang sesungguhnya. Produk-produk MB CRUSHER merupakan salah satu yang terbaik di dunia dengan **lebih dari 90% pangsa pasar dunia.**

## AREA PENERAPAN



PEMBONGKARAN BANGUNAN



PEKERJAAN JALAN



QUARRY



PERTAMBANGAN



PEKERJAAN TEROWONGAN



RUANG TERTUTUP



PEKERJAAN PIPA



DAUR ULANG AGREGAT



PROYEK KONSTRUKSI DI PERKOTAAN



PENGECORAN



PEMELIHARAAN HUTAN



# MB BUCKET CRUSHER



UNTUK  
EKSKAVATOR DAN  
BACKHOE LOADER

6,5 - 100 ton

PELAJARI LEBIH  
LANJUT

Dipasang pada alat berat, jaw crusher MB mengubah limbah menjadi material siap pakai dalam satu fase penghancuran. MB attachment adalah mesin serbaguna dan berperforma tinggi, dibuat untuk memenuhi kebutuhan untuk menghancurkan material di tambang, tempat pembuangan akhir, lokasi konstruksi perkotaan dan non-perkotaan terlepas dari ukuran lokasinya.



## DIMENSI

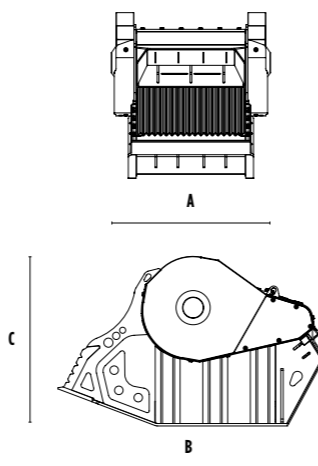

## MODEL

	UNITS	MB-C50 S4	BF60.1 S4	BF70.2 S4	BF80.3 S4	BF90.3 S4	BF120.4 S4	BF135.8	BF150.10
Ekskavator yang direkomendasikan	ton	6,5 - 10	10 - 18	16 - 25	18,5 - 29	21 - 32	30 - 45	43 - 80	70 - 100
Backhoe loader yang direkomendasikan	ton	8 - 9*	-	-	-	-	-	-	-
Berat	ton	0,75	1,65	2,30	3,00	3,50	4,80	7,50	11,50
Kapasitas muat	m <sup>3</sup>	0,15	0,55	0,65	0,70	0,90	1,30	1,80	2,30
Tekanan oli	bar	200 - 250	220 - 280	220 - 280	220 - 280	220 - 280	220 - 280	230 - 280	230 - 280
Tekanan oli balik	bar	< 10	< 10	< 10	< 10	< 10	< 10	< 10	< 10
Aliran oli hidrolik**	l/min	90 - 120	120 - 150	150 - 220	150 - 220	180 - 220	190 - 250	320 - 380	380 - 430
Lebar bukaan	mm	590	610	750	880	910	1205	1300	1450
Tinggi bukaan	mm	280	500	510	510	540	540	600	700
Dimensi A	mm	1000	1000	1150	1330	1340	1620	1880	2130
Dimensi B	mm	1240	1745	2000	1970	2185	2185	3000	3600
Dimensi C	mm	770	1100	1200	1325	1390	1390	1700	2170

### PRODUKTIFITAS

SETELAN UKURAN OUTPUT		MB-C50 S4	BF60.1 S4	BF70.2 S4	BF80.3 S4	BF90.3 S4	BF120.4 S4	BF135.8	BF150.10
15 mm	m <sup>3</sup> /h	4	7	9	10	12	15	-	-
20 mm	m <sup>3</sup> /h	4,8	7,7	10	11	13,2	16,4	-	-
30 mm	m <sup>3</sup> /h	6,3	9	12	13	15,5	19,2	-	-
40 mm	m <sup>3</sup> /h	7,8	10,4	14	15	17,8	22	38,7	-
50 mm	m <sup>3</sup> /h	9,3	11,7	16	17	20	24,8	43,2	-
60 mm	m <sup>3</sup> /h	10	13	18	19	22,5	27,6	47,6	-
70 mm	m <sup>3</sup> /h	-	14,4	20	21	24,8	30,4	52,2	-
80 mm	m <sup>3</sup> /h	-	15,8	22	23	27,2	33	56,6	-
90 mm	m <sup>3</sup> /h	-	17,1	24	25	29,5	36	61,1	-
100 mm	m <sup>3</sup> /h	-	18,5	26	27	31,8	38,8	65,6	-
110 mm	m <sup>3</sup> /h	-	19,8	28	29	34,2	41,6	70,1	73,1
120 mm	m <sup>3</sup> /h	-	21	30	31	36,5	44,4	74,5	76,6
130 mm	m <sup>3</sup> /h	-	23	31	33	38,8	47,2	79,1	82,5
135 mm	m <sup>3</sup> /h	-	-	-	34	41	48,6	81,3	84,1
140 mm	m <sup>3</sup> /h	-	-	-	-	42	50	83,5	87,6
145 mm	m <sup>3</sup> /h	-	-	-	-	-	53	85,7	91,1
150 mm	m <sup>3</sup> /h	-	-	-	-	-	-	88	95
200 mm	m <sup>3</sup> /h	-	-	-	-	-	-	-	120

## AKSESORIS OPSIONAL

GARANSI 24 BULAN



HOURLY METER



IRON SEPARATOR 24 V



DUST SUPPRESSION KIT



\* Hanya dapat dipasang pada boom Backhoe Loader.  
\*\* Tekanan oli dan aliran oli harus sesuai dengan yang telah direkomendasikan dari pihak MB.

Untuk mendapatkan angka dalam ton/t, kalikan data yang tertulis di tabel dengan berat jenis material Anda.  
Angka diatas hanyalah indikatif, diestimasi dengan material berkapasitas muat sedang.



# MB BUCKET CRUSHER



UNTUK EKSKAVATOR,  
BACKHOE, LOADER  
DAN SKID LOADER

3 - 17 ton

PELAJARI LEBIH  
LANJUT

Dipasang pada loader, skid steer, backhoe loader, mini-eksavator, dan ekskavator, alat ini menghancurkan semua jenis material inert. Terlepas dari ukurannya yang kecil, standar produktivitasnya tetap tinggi dan mengadopsi karakteristik kinerja yang khas layaknya yang dimiliki MB Bucket Crusher untuk ekskavator. Ini adalah sebuah solusi untuk keperluan yang muncul dalam proyek konstruksi kecil nan sempit.



## AKSESORIS OPSIONAL

GARANSI 24 BULAN



HOURLY METER



DUST SUPPRESSION



## DIMENSI

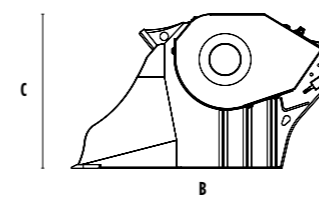
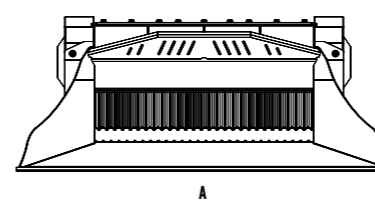

## MODEL

	UNITS	MB-L120 S2	MB-L140 S2	MB-L160 S2	MB-L200 S2	
Ekskavator yang direkomendasikan	ton	7,5 - 12	7,5 - 13	11 - 16	12 - 17	
Backhoe loader/Loader* yang direkomendasikan	ton	5 - 9	5 - 10	7 - 11	7 - 12	
Skid steer loader yang direkomendasikan*	ton	3 - 6	3 - 6	5 - 7	6 - 8	
Berat	ton	0,95	0,98	1,45	1,50	
Kapasitas muat	m <sup>3</sup>	0,19	0,20	0,35	0,43	
Tekanan oli	bar	200 - 250	200 - 250	200 - 280	200 - 280	
Tekanan oli balik	bar	< 10	< 10	< 10	< 10	
Aliran oli hidrolis**	l/min	95 - 120	98 - 150	110 - 200	120 - 200	
Lebar bukaan	mm	790	800	1180	1185	
Tinggi bukaan	mm	250	250	280	280	
Dimensi A	mm	1230	1530	1630	2030	
Dimensi B	mm	1230	1230	1300	1435	
Dimensi C	mm	800	800	835	835	
		PRODUKTIFITAS				
SETELAN UKURAN OUTPUT	15 mm	m <sup>3</sup> /h	6	8	9	10
	20 mm	m <sup>3</sup> /h	7	9	10,2	11,3
	30 mm	m <sup>3</sup> /h	9	11	12,7	14
	40 mm	m <sup>3</sup> /h	11	13	15,1	16,7
	50 mm	m <sup>3</sup> /h	13	15	17,6	19,3
	60 mm	m <sup>3</sup> /h	14	16	20	22

\* Pastikan kembali Operating Capacity optimal alat berat.  
\*\* Tekanan oli dan alirannya harus sesuai dengan yang telah direkomendasikan dari pihak MB.

Untuk mendapatkan angka dalam ton/h, kalikan data yang tertulis di tabel dengan berat jenis material Anda. Angka diatas hanyalah indikatif, diestimasi dengan material dengan tingkat kekerasan medium.



# MB SCREENING BUCKETS



UNTUK EKSKAVATOR,  
BACKHOE, DAN  
LOADER

6 - 50 ton

PELAJARI LEBIH  
LANJUT



## DESAIN OPTIMAL

Dirancang untuk mengambil dan mengolah material dengan mudah.



## PERGANTIAN PANEL SCREENING

Mudah dan cepat.



## LOADING STRAIN CONTROL SYSTEM

Kurangi tegangan pada mesin ketika material dimuat.



## PERAWATAN

Sederhana, cepat, dan terpusat.



## TINGGI PRODUKSI

Berkat kedalaman dan ukuran keranjang yang menyerupai kerucut.

Dipasang pada alat berat, MB Screening Bucket adalah alat yang ideal untuk memilah dan menyaring material inert. Bermanfaat dalam berbagai situasi di mana ukuran material yang bervariasi diperlukan.



## AREA PENERAPAN



## DIMENSI

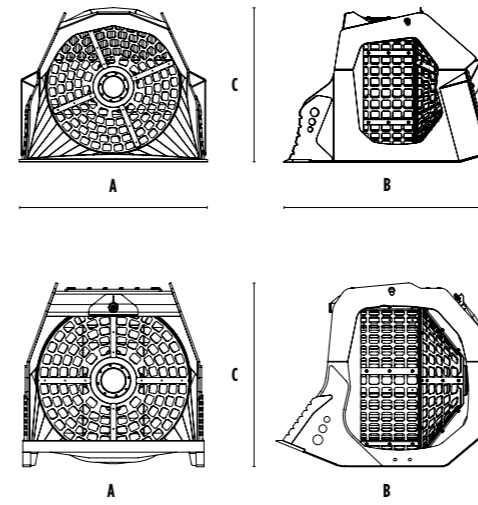

## MODEL



	UNITS	MB-LS170 S2	MB-LS220 S2	MB-S10 S4	MB-S14 S4	MB-S18 S4	MB-S23
Ekskavator yang direkomendasikan	ton	-	-	6 - 9	9 - 20	20 - 35	35 - 50
Backhoe loader yang direkomendasikan	ton	8 - 15	-	8 - 9*	-	-	-
Loader yang direkomendasikan**	ton	8 - 15	15 - 25	-	-	-	-
Berat	ton	1,45	2,80	0,41	1,10	2,00	3,66
Kapasitas muat	m <sup>3</sup>	1,10	2,40	0,32	1,10	2,40	3,75
Tekanan oli	bar	160 - 200	200 - 250	130 - 150	150 - 200	200 - 250	320 - 350
Tekanan oli balik	bar	< 20	< 20	< 20	< 20	< 20	< 5
Aliran oli hidrolik***	l/min	80 - 100	120 - 140	40 - 60	60 - 80	120 - 140	160 - 180
Diameter bucket	mm	1200	1600	800	1200	1600	1970
Kedalaman bucket	mm	900	1225	555	900	1225	1490
Dimensi A	mm	1670	2180	950	1400	1840	2320
Dimensi B	mm	1930	2355	1220	1700	2260	2840
Dimensi C	mm	1360	1790	1010	1440	1870	2350

\* Hanya dapat dipasang pada boom Backhoe Loader.  
\*\* Pastikan kembali Operating Capacity optimal alat berat.  
\*\*\* Tekanan oli dan alirannya harus sesuai dengan yang telah direkomendasikan dari pihak MB.

## AKSESORIS OPSIONAL

GARANSI 24 BULAN



HOURLY METER



BASKET PROTECTION KIT



DUST SUPPRESSION KIT





# MB SHAFT SCREENERS



UNTUK EKSKAVATOR,  
BACKHOE, LOADER  
DAN SKID STEER

1,3 - 45 ton

PELAJARI LEBIH  
LANJUT



## PERAWATAN YANG MUDAH

Sederhana, cepat dan terpusat.

Dipasang pada alat berat untuk pemilahan material langsung di tempat. Ideal untuk proyek konstruksi besar ataupun kecil.

Berkat poros berputar yang dapat diganti langsung di lokasi kerja, Anda dapat mengolah material yang bervariasi dimanapun Anda berada.



## TINGGI PRODUKSI

Desainnya yang optimal dan volume kapasitas muat yang besar memastikan kapasitas produksi yang tinggi dan maksimal.



## MINIM EMISI SUARA

Kerangka mesin didesain untuk meminimalkan suara dan getaran.



## SISTEM PERGANTIAN POROS

Proses penggantian poros dapat dilakukan langsung di tempat dengan mudah dan aman.



## SISTEM BUFFER HIDROLIK OTOMATIS

Untuk melindungi mesin dan transmisinya.



## AREA PENERAPAN



## DIMENSI

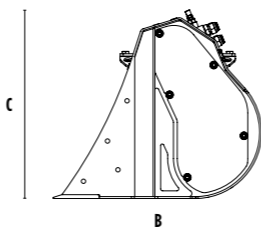
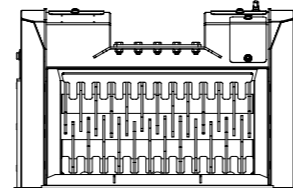

## MODEL

	UNIT	MB-HDS207	MB-HDS307	MB-HDS212	MB-HDS312	MB-HDS214	MB-HDS220	MB-HDS412	MB-HDS314	MB-HDS320	MB-HDS323	MB-HDS523
Ekskavator yang direkomendasikan	ton	1,3 - 2,8	2,5 - 5	5 - 10	7 - 11	9 - 13	-	10 - 14	13 - 20	18 - 24	22 - 35	30 - 45
Backhoe loader/Loader yang direkomendasikan**	ton	3 - 4*	4 - 6*	8 - 9*	-	8 - 13	7 - 11	-	9 - 14	11 - 14	12 - 16	-
Skid steer loader yang direkomendasikan**	ton	-	-	3 - 4	-	4 - 10	4,5 - 10	-	-	-	-	-
Berat	ton	0,098	0,17	0,48	0,72	0,82	1,00	1,20	1,40	2,10	2,40	3,35
Kapasitas muat	m <sup>3</sup>	0,05	0,08	0,15	0,35	0,40	0,60	0,55	0,90	1,35	1,65	2,00
Tekanan oli	bar	200 - 220	200 - 220	200 - 250	200 - 250	200 - 250	230 - 280	230 - 280	230 - 280	250 - 300	250 - 300	250 - 300
Aliran oli hidrolis***	l/min	25 - 35	25 - 35	75 - 100	75 - 100	75 - 120	90 - 150	90 - 150	100 - 160	120 - 160	120 - 160	230 - 250
Dimensi A	mm	740	760	1220	1235	1380	2220	1250	1430	2050	2330	2330
Dimensi B	mm	545	700	815	985	1125	1060	1220	1350	1350	1500	1500
Dimensi C	mm	495	595	710	880	950	890	1110	1250	1250	1250	1620

\* Hanya dapat dipasang pada boom Backhoe Loader.  
\*\* Pastikan kembali Operating Capacity optimal alat berat.  
\*\*\* Tekanan oli dan alirannya harus sesuai dengan yang telah direkomendasikan dari pihak MB.

## AKSESORIS OPSIONAL

GARANSI 24  
BULAN



KIT PENINGKAT KAPASITAS  
PRODUKSI\*



SHAFT HOLDER



SHAFT  
KIT

HALAMAN  
20

\* hanya tersedia untuk MB-HDS207 model



# MB DRUM CUTTERS



UNTUK EKSKAVATOR  
DAN SKID STEER  
LOADER

3,5 - 35 ton

PELAJARI LEBIH  
LANJUT



## PERGANTIAN DRUM HEADS

Drum heads dapat diganti langsung di tempat.

Ideal untuk pekerjaan yang membutuhkan penggilingan material padat secara efisien dan akurat. Drum cutters MB adalah satu-satunya drum cutters di pasar yang memiliki fitur Direct Drive Twin Motor System, yang mendistribusikan kekuatan dua drum sesuai dengan daya yang dibutuhkan.



## TAHAN AIR

Ideal untuk pekerjaan bawah air.



## MINIM GETARAN

Dilengkapi dengan sistem tanpa torsi yang mengurangi tegangan transversal pada lengan ekskavator.



## ANDAL

Dilengkapi dengan perangkat penurun suhu oli mesin untuk melindungi ekskavator ketika penggunaan berat.



## LEBIH TANGGUH

Dilengkapi dengan power boost untuk mendistribusikan daya secara merata ke rotary cutter yang membutuhkan tenaga lebih.



## TAHAN LAMA

Dilengkapi dengan plat tahan aus untuk melindungi bodi bagian tengah.



## AREA PENERAPAN



## DIMENSI

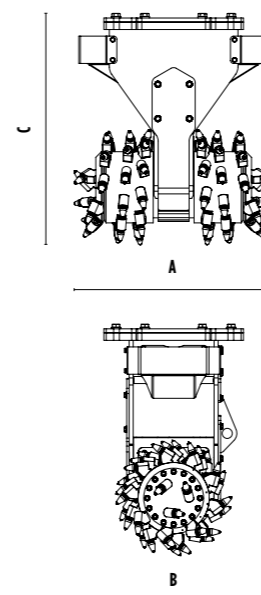

## MODEL

	UNIT	MB-R500	MB-R700	MB-R800	MB-R900
Ekskavator yang direkomendasikan	ton	3,5 - 11	6 - 13	10 - 22	19 - 35
Skid steer loader yang direkomendasikan*	ton	3,5 - 6	6 - 10	-	-
Berat	ton	0,30	0,60	1,00	1,40
Cutting width	mm	450	890	1015	1130
Pick force	N	19600	19600	33900	40000
Speed/Min. (minimum - maximum)	rpm	80 - 120	80 - 110	60 - 80	60 - 80
Output torque	Nm	5000	5000	10000	13200
Tekanan oli	bar	300 - 350	300 - 350	300 - 350	300 - 350
Tekanan oli balik	bar	< 4	< 4	< 4	< 4
Aliran oli hidrolis**	l/min	60 - 120	110 - 180	200 - 300	250 - 350
Diameter drum	mm	500	500	600	680
Diameter A	mm	500	895	1015	1130
Diameter B	mm	500	500	600	680
Diameter C	mm	820	930	1120	1375

\* Pastikan kembali Operating Capacity optimal alat berat.  
\*\* Tekanan oli dan alirannya harus sesuai dengan yang telah direkomendasikan dari pihak MB.

## AKSESORIS OPSIONAL



\*\* hanya tersedia untuk model MB-R500

# MB GRAPPLE



UNTUK  
EKSKAVATOR

1,3 - 30 ton

PELAJARI LEBIH  
LANJUT



## COUPLING SYSTEM

Permukaan koping yang dirancang tidak flat memudahkan pergerakan dan jangkauan attachment.



## AMAN

Dilengkapi dengan **katup pengaman** yang mencegah grapple terbuka jika terjadi kehilangan tekanan.



## RENDAH EMISI SUARA

Berkat silent block.



## REPLACABLE BLADES

Blade grapple yang berdua sisi dapat diganti di lokasi.



## AKSESORIS

Dilengkapi dengan aksesoris yang memungkinkan grapple digunakan di berbagai area penerapan.

Dirancang untuk memilih dan menangani semua jenis material padat. Berkat claw yang dapat diganti dan rotasi 360°, grapple dapat menangani beban besar dan bentuk ganjil.



## AREA PENERAPAN



## DIMENSI

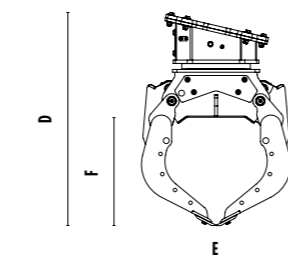
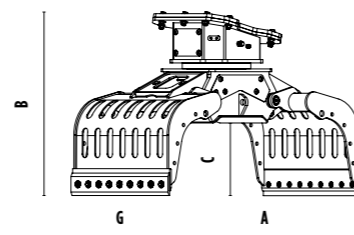

## MODEL



	UNIT	MB-G350 S4	MB-G400 S4	MB-G450 S4	MB-G500 S4	MB-G600 S4	MB-G900 S4	MB-G1000 S4	MB-G1200 S4	MB-G1500 S4
Ekskavator yang direkomendasikan	ton	1,3 - 2,6	2,4 - 4	3,5 - 5,5	5 - 8	7 - 12	12 - 18	18 - 25	18 - 30	20 - 30
Berat	ton	0,085	0,2	0,288	0,42	0,63	0,78	1,62	1,65	2,05
Kapasitas (grapple dalam keadaan tertutup)	m <sup>3</sup>	0,03	0,07	0,1	0,18	0,24	0,43	0,44	0,71	1,43
Rotasi	Derajat	360°	360°	360°	360°	360°	360°	360°	360°	360°
Tekanan oli (rotasi)	bar	130 - 170	130 - 170	150 - 200	160 - 200	160 - 200	160 - 220	200 - 250	200 - 250	200 - 250
Arus oli mesin (rotasi)	l/min	5 - 10	8 - 12	10 - 20	15 - 25	25 - 35	25 - 35	60 - 80	30 - 40	30 - 40
Tekanan oli (opening/closing)	bar	180 - 220	180 - 220	180 - 220	180 - 250	250 - 300	300 - 350	300 - 350	300 - 350	300 - 350
Aliran oli hidrolik (opening/closing)	l/min	15 - 20	20 - 25	20 - 30	30 - 40	50 - 60	60 - 70	70 - 90	70 - 90	70 - 90
Dimensi A	mm	795	1050	1300	1500	1705	1860	1860	2115	2480
Dimensi B	mm	570	780	865	980	1145	1210	1375	1450	1650
Dimensi C	mm	233	330	425	415	470	540	510	590	810
Dimensi D	mm	615	825	960	1095	1300	1410	1500	1670	1950
Dimensi E	mm	490	675	770	855	975	1000	1200	1185	1365
Dimensi F	mm	283	375	520	530	625	740	640	810	1110
Dimensi G	mm	350	400	475	555	650	930	1015	1235	1535

AKSESORIS  
GRAPPLE

HALAMAN  
**21**



# SHAFT KIT

UNTUK SHAFT SCREENER Halaman 14-15

**PERGANTIAN SHAFTS DAPAT DILAKUKAN DENGAN MUDAH LANGSUNG DI TEMPAT**

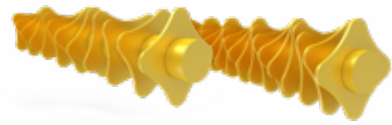
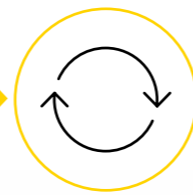

## RQ8/RQ15/RQ20/RQ50 SIFTING KIT

**ADJUSTMENT\*** 8/15/20/50 mm

**APLIKASI** Pengayakan tanah basah/kering  
Aerasi tanah



## RM MIXER KIT

**APLIKASI** Aerasi tanah  
Aerasi kompos  
Penghancuran arang/batubara  
Penghancuran kaca  
Penghancuran drywall

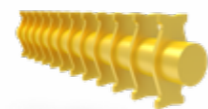

## RC COMPOST KIT

**ADJUSTMENT\*** 36,5 mm

**APLIKASI** Pencabikan dedaunan dan ranting  
Pembuatan sampah kompos

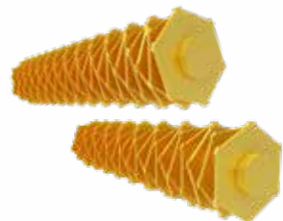

## RE8/RE16 FINE SIFTING KIT

**ADJUSTMENT\*** 8,5/16 mm

**APLIKASI** Penyaringan tanah basah/kering

\* Shafts dalam kondisi tertutup.

# AKSESORIS OPSIONAL

Halaman 18-19 **UNTUK SORTING GRAPPLES**

## ELECTRICAL KIT (FOR 2 HOSE FUNCTIONALITY) 12 V

Manfaatkan rotasi 360° bahkan dengan ekskavator yang hanya memiliki dua selang.



## REMOTE POWER CONTROL SYSTEM

Mengendalikan kekuatan penutupan grapple langsung dari kabin ekskavator.



## KIT SIDE PLAT BERGERIGI

Untuk menangani material dengan bentuk tertentu.



## ROTATION POWER EXTENDER KIT

Untuk menduplikasi gaya rotasi grapple dan memungkinkan Anda menangani material berat dengan mudah.



## MULTI-PURPOSE BLADE KIT

Untuk menangani material dengan bentuk tertentu.



## GARANSI 24 BULAN



## CLAM SHELL KIT

Untuk mengambil dan memindahkan material kecil.



## GRIP IMPROVEMENT KIT

Demi kemudahan dalam menangani material dengan berat dan bentuk tertentu, grip yang lebih kuat dan kendali yang lebih besar.



## RUBBER PROTECTION KIT

Untuk menangani material linier dan licin.



# SMART REMOTE CONTROL

Dengan solusi MB CRUSHER yang inovatif, Anda dapat melacak unit MB dan kondisi penggunaan secara real-time.

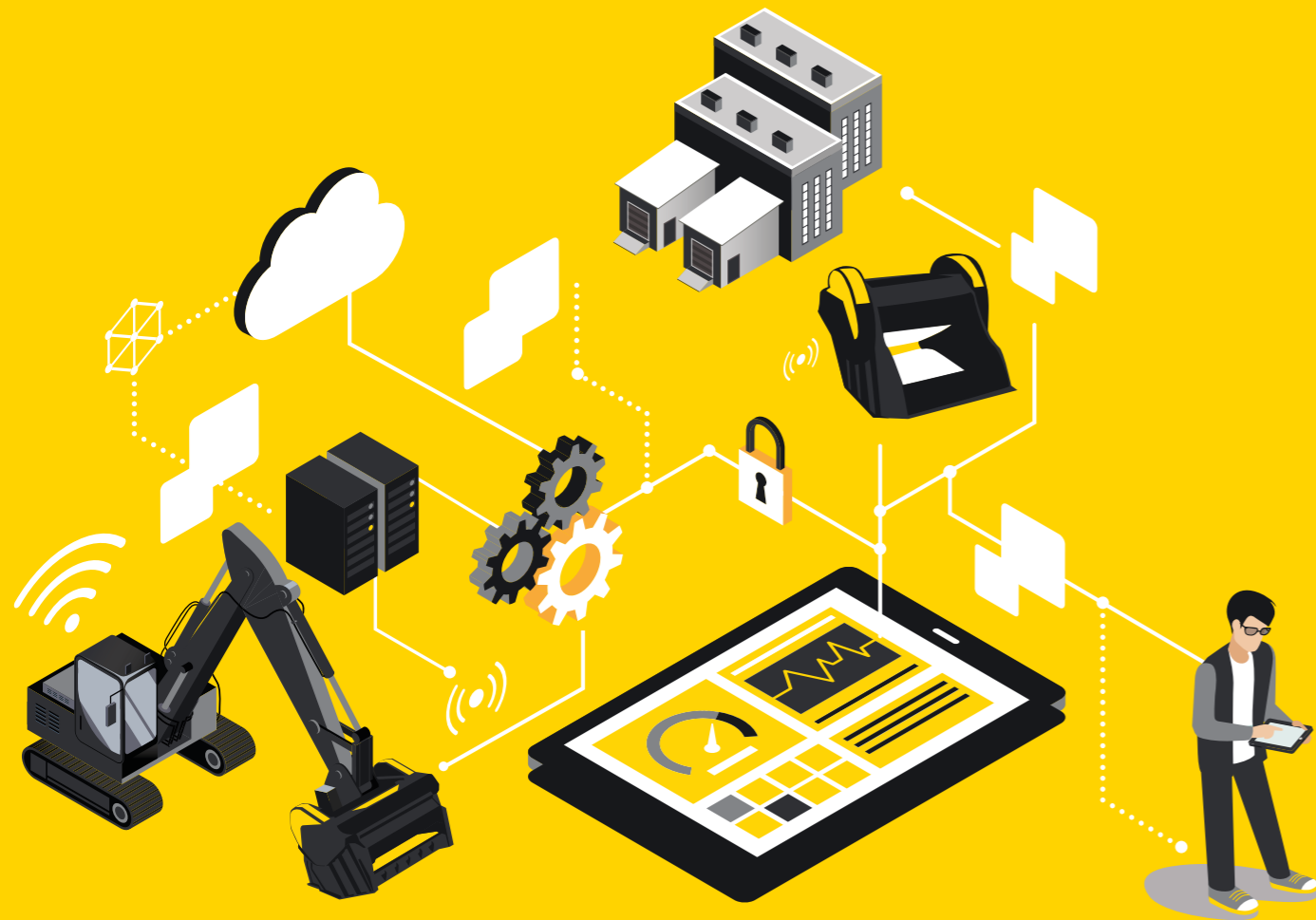

SMARTER



SAFER AND MORE COMPETITIVE



EASIER TO USE

HANYA TERSEDIA PADA MODEL TERTENTU

# MB CRUSHER WORLDWIDE

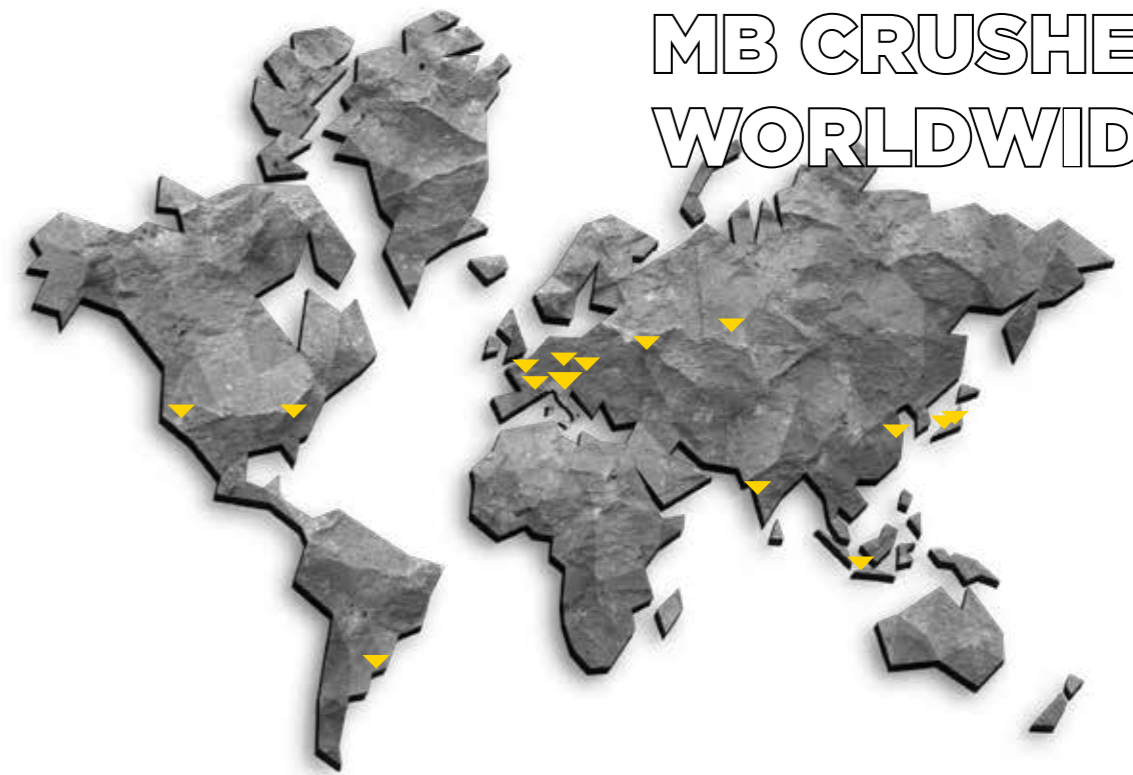

## MB S.p.A. (Kantor Pusat)

Via Astico, 30/A - 36030 Fara Vicentino (VI) Italia  
 ☎ +39 0445 308148  
 ☎ +39 0445 308179  
 ✉ info@mbcrusher.com



## MB S.p.A. (Produksi)

Via Astico, 30 - 36030 Fara Vicentino (VI) Italia  
 ☎ +39 0445 308148  
 ☎ +39 0445 850335  
 ✉ info@mbcrusher.com



## MB S.p.A. (Pusat Logistik)

Via Astico, 34 - 36030 Fara Vicentino (VI) Italia  
 ☎ +39 0445 308148  
 ☎ +39 0445 850335  
 ✉ shipping@mbcrusher.com



## MB FRANCE SARL

320 Rue Saint Honoré - 75001 Paris (Siège social)  
 71 Rue Jean Zay - 69800 Saint Priest (Bureaux commerciaux)  
 ☎ 0800907761  
 ☎ +33 04 26074292  
 ✉ info@mbfrance.fr



## MB CRUSHER INDIA PVT. LTD.

Office No. 323, 3rd Floor, Lodha Supremus Tower 2,  
 Wagle Estate, Road No. 22, Thane - West,  
 Thane - 400604, Maharashtra  
 ☎ +91 22 4970 6759  
 ✉ info@mbcrusher.in



## MB DEUTSCHLAND GMBH

Linprunstraße 49, D-80335 München (Hauptsitz)  
 Im Greut 10, 72406 Bisingen (Zentrallager)  
 ☎ 08007237174  
 ☎ +49 (0) 74789290529  
 ✉ info@mbcrusher.de



## MB SHANGHAI 磨宝商贸(上海)有限公司

中国(上海)自由贸易试验区德堡路38号2幢三层311-21室  
 ☎ +86 21 543 76037  
 ✉ info@mbcrusher.cn



## MB RUS OOO «МБ РУС»

127030, Г. МОСКВА, УЛ. СУЩЕВСКАЯ, Д. 21, ЭТАЖ 5,  
 ПОМЕЩ./ОФИС 1/502 (головной офис)  
 620049, Екатеринбург, пер. Автоматики, д.3  
 (обособленное подразделение)  
 ☎ 8-800-100-94-37  
 ✉ info@mbcrusher.ru



## MB CRUSHER DO BRASIL Comercio de equipamentos Ltda

Av. Das Nações Unidas, 14401 Torre C2 Tarumã CJ 2716  
 04794-000 São Paulo SP  
 ☎ +55 11 9981 31065  
 ✉ info@mbcrusher.com.br



## MB AMERICA, INC.

8730 Technology Way, Reno, NV, 89521 (Headquarters)  
 1203 E. Mountain St., Kernersville, NC, 27284 (Branch Office)  
 ☎ 855 MB CRUSH (855 622 7874)  
 ☎ 775 853 1058 (Headquarters)  
 ☎ 336 663 6373 (Branch Office)  
 ☎ 775 455 4196  
 ✉ info@mbamerica.com



## MB JAPAN 株式会社

〒352-0023 埼玉県新座市堀ノ内1-5-35 (新座本社)  
 〒650-0024 兵庫県神戸市中央区海岸通5  
 商船三井ビル617 (神戸オフィス)  
 ☎ 048-423-2298 (新座本社)  
 ☎ 078-381-5960 (神戸オフィス)  
 ☎ 048-611-7865  
 ✉ info@mbcrusher.jp



## PT MB INDONESIA

Cyber 2 Tower, 11th Floor | Jl. H. R. Rasuna Said No.13,  
 RT.7/RW.2, Kuningan - Jakarta Selatan, 12950 Indonesia  
 ☎ +62 8119879555  
 ✉ info@mbcrusher.id





COMPANY WITH  
QUALITY SYSTEM  
CERTIFIED BY DNV  
ISO 9001

**HARDOX**<sup>®</sup>

**WELD**  
ORGANISMO DI CERTIFICAZIONE  
SALDATORI QUALIFICATI  
ISO 9606-1



**MBCRUSHER.COM**

